

metabo®

SPECIALS

ACTIONS ET NOUVEAUTÉS

1/2022

Prix valables jusqu'au 31/08/2022

La batterie pour les artisans.

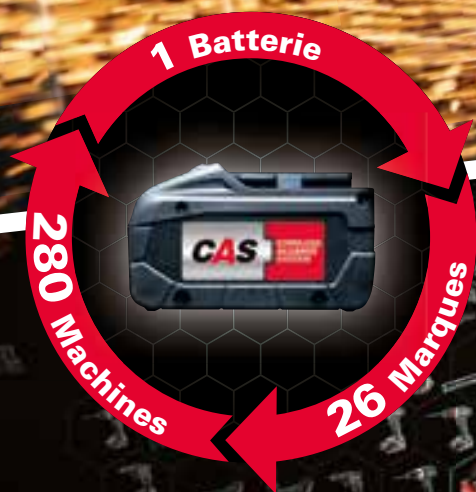

Plus de puissance. Maniabilité maximale.

Meuleuse d'angle sans fil à moteur sans balais de la dernière génération

BRUSHLESS

GRATUIT

Accu 18 V LiHD 5.5 Ah
Voir pag. 28-29



Meuleuses d'angle sans fil 18 volts



W 18 LT BL 11-125

Ø de la meule	125 mm
Vitesse de rotation à vide	10.000 /min
Poids (sans batterie)	1,8 kg
Emballage	metaBOX 165 L
Groupe de prix Full Service	FS3
Équipement standard	2x 4.0 Ah, ASC 55
Référence	613052510
Prix TVA excl.	€ 379,00
Prix TVA incl.	€ 458,59
Équipement standard	Sans batterie, ni chargeur
Référence	613052840
Prix TVA excl.	€ 209,00
Prix TVA incl.	€ 252,89



WB 18 LT BL 11-125 Quick avec frein

125 mm
10.000 /min
1,8 kg
metaBOX 165 L
FS4
2x LiHD 5.5 Ah, ASC 145
613054660
€ 499,00
€ 603,79
Sans batterie, ni chargeur
613054840
€ 239,00
€ 289,19



WPB 18 LT BL 11-125 Quick avec frein, interrupteur homme-mort

125 mm
10.000 /min
1,8 kg
metaBOX 165 L
FS4
2x LiHD 5.5 Ah, ASC 145
613059660
€ 509,00
€ 615,89
Sans batterie, ni chargeur
613059840
€ 249,00
€ 301,29

18 V

40 % de puissance en plus - les meilleures de leur catégorie.

- Aussi puissantes qu'une machine filaire de 1 100 watts
- Moteur Brushless sans entretien avec une efficacité maximale
- Meilleures productivité et résistance à la surcharge de leur catégorie grâce à la bobine de moteur compact avec une teneur extrêmement élevée en cuivre

Meilleure protection de l'utilisateur

- Débrayage de sécurité mécanique Metabo S-automatic
- Capot de protection réglable sans outil
- Protection électronique contre la surcharge, démarrage progressif et protection anti-redémarrage
- Système de freinage rapide (en option)
- Interrupteur homme-mort intégré (en option)

Meilleure ergonomie et maniabilité

- Batterie rotative par incréments de 90°



- Changement de meule sans outil sur simple pression d'un bouton (Metabo M-Quick) ; compatibilité avec tous les accessoires courants (modèles Quick)
- Réglage variable de la vitesse de rotation pour travailler avec des vitesses de rotation adaptées aux matériaux (en option)

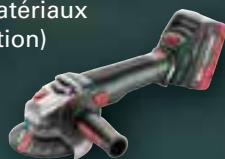

WVB 18 LT BL 11-125 Quick
avec frein, réglage de la vitesse de rotation



WVB 18 LT BL 11-125 Quick Inox¹
avec frein, réglage de la vitesse de rotation

Ø de la meule	125 mm	125 mm
Vitesse de rotation à vide	2.800 - 10.000 /min	2.000 - 7.600 /min
Poids (sans batterie)	1,8 kg	1,8 kg
Emballage	metaBOX 165 L	Carton
Groupe de prix Full Service	FS4	FS4
Équipement standard	2x LiHD 5.5 Ah, ASC 145	<div style="background-color: red; color: white; padding: 5px;"> ¹vitesse de rotation réduite, réglable et couple de rotation plus élevé pour le travail de l'acier inoxydable </div>
Référence	613057660	
Prix TVA excl.	€ 509,00	
Prix TVA incl.	€ 615,89	
Équipement standard	Sans batterie, ni chargeur	Sans batterie, ni chargeur
Référence	613057840	613091850
Prix TVA excl.	€ 249,00	€ 269,00
Prix TVA incl.	€ 301,29	€ 325,49



Simple. Efficace.

18 V

Meuleuses d'angle sans fil robustes pour un usage universel.



Utilisation prolongée sans surchauffe grâce au nouveau système électronique

Moteur puissant pour plus de productivité

Un travail moins fatigant

grâce au faible poids et à la forme étroite avec un diamètre de poignée de seulement 155 mm

Protection de l'utilisateur élevée

Les meilleures de leur catégorie.



W 18 L 9-125 Quick



Meuleuses d'angle sans fil 18 volts

	W 18 L 9-115	W 18 L 9-125 Quick	W 18 L 9-125
Ø de la meule	115 mm	125 mm	125 mm
Vitesse de rotation à vide	8.500 /min	8.500 /min	8.500 /min
Poids (sans batterie)	1,6 kg	1,6 kg	1,6 kg
Emballage	metaBOX 165 L	metaBOX 165 L	metaBOX 165 L
Groupe de prix Full Service	FS3	FS3	FS3
Équipement standard		2 x 5,2 Ah, chargeur ASC 55	2 x 4,0 Ah, chargeur ASC 55
Référence		602249650	602247510
Prix TVA excl.		€ 369,00	€ 319,00
Prix TVA incl.		€ 446,49	€ 385,99
Équipement standard	Sans batterie, ni chargeur	Sans batterie, ni chargeur	Sans batterie, ni chargeur
Référence	602246840	602249840	602247840
Prix TVA excl.	€ 159,00	€ 159,00	€ 149,00
Prix TVA incl.	€ 192,39	€ 192,39	€ 180,29

Meuleuses d'angle - parfaites avec les bons accessoires.



Les meules Metabo de haute qualité et robustes pour le tronçonnage, le dégrossissage et diamantées sont conformes aux normes de sécurité les plus strictes, aux normes internationales ainsi qu'aux exigences en matière de sécurité de la norme OSA.

Meule de tronçonnage diamantée SP-T

- Pour le carrelage
- Pour le tronçonnage sans éclats sur les bords sur des pièces avec des surfaces de haute qualité



125 x 22,23 mm

Référence 628556000

€ 16,⁰⁰

TVA incl. € 19,36

Meule de tronçonnage diamantée SP-U

- Universal SP
- Pour les matériaux de construction tels que le béton, le béton lavé, le grès dur, la brique en terre cuite
- Hauteur de segment de 10 mm



125 x 22,23 mm

Référence 624307000

€ 12,⁰⁰

TVA incl. € 14,52

Meule de tronçonnage diamantée béton « professional » / CP

- Segments Turbo spéciaux pour une vitesse de coupe très élevée
- Soudées au laser ; hauteur de segment : 12 mm



125 x 22,23 mm

Référence 628571000

€ 38,⁰⁰

TVA incl. € 45,98

10 x meules de tronçonnage SP

- Pour le travail des aciers inoxydables
- Modèle droit
- dans un coffret en tôle



125 x 1,0 x 22,23 Inox

Référence 616359000

€ 12,⁰⁰

TVA incl. € 14,52

Meule de tronçonnage Flexiarapid

- Pour les matériaux fins inoxydables comme les tuyaux, les tôles, les profilés et les fils métalliques
- **Excellentes performances avec les meuleuses d'angle sans fil**



125 x 1,0 x 22,23 mm

Référence 616187000

€ 2,⁴⁰

TVA incl. € 2,90

125 x 1,60 x 22,23 mm

Référence 616182000

€ 2,⁴⁵

TVA incl. € 2,96

Meule de tronçonnage et d'ébarbage

- Combinator, Inox
- Modèle coudé
- Tronçonnage rapide et ébarbage/ponçage facile



125 x 1,9 x 22,23 mm

Référence 616501000

€ 3,⁹⁰

TVA incl. € 4,72

Plateaux abrasifs à lamelles SP

- Corindon de zirconium
- Pour le ponçage grossier et intermédiaire dans tout le travail du métal



125 mm, P 40

Référence 623147000

€ 2,²⁰

TVA incl. € 2,66

125 mm, P 60

Référence 623148000

€ 2,²⁰

TVA incl. € 2,66

125 mm, P 80

Référence 623149000

€ 2,²⁰

TVA incl. € 2,66

Brosse boisseau métallique

- Pour le travail sur de grandes surfaces, des cordons de soudure, etc.
- M 14, acier, torsadé



65x0,35 mm

Épaisseur de fil 0,35 mm

Référence 623796000

€ 12,⁷⁰

TVA incl. € 15,37

Puissant. Sans fil. 18 V

BRUSHLESS

Le nouveau marteau combiné SDS-max sans fil dans la catégorie de 5 kg.

Le plus puissant de sa catégorie avec 8,6 joules



Capacité de perçage maximale

Protection contre les vibrations (MVT)

Longévité élevée



Marteau combiné SDS-max sans fil 18 volts
KHA 18 LTX BL 40

Pour le perçage à percussion et le burinage

BRUSHLESS



Énergie de frappe par coup max. 8,6 J
Cadence de frappe max. 3.200 /min
Porte-outil SDS-max
Diamètre de perçage dans le béton 40 mm
Poids (sans batterie) 6,9 kg

Groupe de prix Full Service

FS4

Équipement standard



Sans batterie,
sans chargeur
Référence 600752840

€ 599,00

TVA incl. € 724,79

Pour travailler sans poussière.

Kit d'aspiration ESA max



Référence 623271000
€ 159,00

TVA incl. € 192,39

Puissants. Robustes. Sans fil.

18 V

Marteaux combinés sans fil SDS-Plus Brushless - légers et compacts.

BRUSHLESS



Pour le perçage à percussion, le perçage et le burinage

Puissance de perçage maximale et durée de vie extrêmement élevée.

grâce à la technologie Brushless et au mécanisme de frappe haute performance

Double sécurité

Pas de retour de couple en cas de blocage du foret grâce au débrayage mécanique et à l'arrêt ultra-rapide commandé par capteur



KH 18 LTX BL 24 Q Set ISA

Diamètre de perçage max. 24 mm

Perçage sans poussière

Avec aspiration de la poussière :

- Perçage sans poussière dans le béton, la pierre et la maçonnerie
- Extrêmement légers et compacts
- Montage facile et sans outil
- Idéal pour travailler au-dessus de la tête ou dans des espaces sensibles à la poussière
- Protection de la santé grâce au filtre HEPA (uniquement modèles ISA en set ou disponible comme accessoire, voir page 9)

Un travail moins fatigant

- protection de la santé
- dans toutes les positions de travail
- y compris en cas d'utilisation continue grâce au faible poids et à Metabo VibraTech (MVT)

... plus d'avantages

- Système Metabo Quick : changement de mandrin rapide et sans outil pour travailler avec des forets SDS-plus et cylindriques
- Système électronique à ondes pleines Vario-Tacho-Constamatic (VTC) pour travailler avec des vitesses de rotation adaptées aux matériaux et qui restent constantes en charge
- Démarrage électronique progressif pour une amorce de perçage précise
- Lampe de travail à LED pour une visibilité optimale de la zone de perçage

KH 18 LTX BL 24

140 Alésages

par batterie LiHD 5,5 Ah avec foret Pro4 de 10 mm à 40 mm de profondeur dans du béton C35

KH 18 LTX BL 24

24 min. de burinage

par batterie LiHD 5,5 Ah avec burin pointu Professional Premium

Marteaux combinés sans fil SDS-Plus 18 volts

18V



GRATUIT
Accu 18 V LiHD 5.5 Ah
Voir pag. 28-29

	Disponible à partir d'avril 2022	Disponible à partir d'avril 2022	Disponible à partir d'avril 2022
	KH 18 LTX 24	KH 18 LTX BL 24	KH 18 LTX BL 24 Quick + mandrin de rechange Metabo Quick
Énergie de frappe par coup max. (EPTA)	2,1 J	2,2 J	2,2 J
Cadence de frappe max.	5.200 /min	4.750 /min	4.750 /min
Ø de perçage dans le béton	24 mm	24 mm	24 mm
Poids (sans batterie)	2,6 kg	2,7 kg	3 kg
Emballage	metaBOX 165 L	metaBOX 165 L	metaBOX 165 L
Groupe de prix Full Service	FS3	FS4	FS4
Équipement standard	2 x LiHD 4,0 Ah, ASC 55	2 x LiHD 4,0 Ah, ASC 55	2 x LiHD 4,0 Ah, ASC 55
Réf.	601712800	601713800	601714800
Prix TVA excl.	€ 419,00	€ 449,00	€ 499,00
Prix TVA incl.	€ 506,99	€ 543,29	€ 603,79
Équipement standard	Sans batterie, ni chargeur	Sans batterie, ni chargeur	Sans batterie, ni chargeur
Réf.	601712840	601713840	601714840
Prix TVA excl.	€ 219,00	€ 249,00	€ 299,00
Prix TVA incl.	€ 264,99	€ 301,29	€ 361,79

	Disponible à partir d'avril 2022	Disponible à partir de juin 2022	Disponible à partir de juin 2022
	KH 18 LTX BL 24 Quick Set ISA + aspiration de la poussière intégrée + mandrin de rechange Metabo Quick	KH 18 LTX BL 28 Quick + mandrin de rechange Metabo Quick	KH 18 LTX BL 28 Quick Set ISA + aspiration de la poussière intégrée + mandrin de rechange Metabo Quick
Énergie de frappe par coup max. (EPTA)	2,2 J	3 J	3 J
Cadence de frappe max.	4.750 /min	4.470 /min	4.470 /min
Ø de perçage dans le béton	24 mm	28 mm	28 mm
Poids (sans batterie)	4,1 kg	3,4 kg	4,5 kg
Emballage	metaBOX 185 XL	metaBOX 165 L	metaBOX 185 XL
Groupe de prix Full Service	FS4	FS4	FS4
Équipement standard	2 x LiHD 5,5 Ah, ASC 145	2 x LiHD 5,5 Ah, ASC 145	2 x LiHD 5,5 Ah, ASC 145
Réf.	601714930	601715660	601715930
Prix TVA excl.	€ 689,00	€ 609,00	€ 759,00
Prix TVA incl.	€ 833,69	€ 736,89	€ 918,39
Équipement standard	Sans batterie, ni chargeur	Sans batterie, ni chargeur	Sans batterie, ni chargeur
Réf.	601714900	601715840	601715900
Prix TVA excl.	€ 429,00	€ 349,00	€ 499,00
Prix TVA incl.	€ 519,09	€ 422,29	€ 603,79

Un foret ou un burin adapté à chaque application.

Metabo propose trois classes de qualité : des applications simples qui nécessitent un foret de qualité solide et robuste aux applications extrêmes durant lesquelles l'outil est fortement sollicité en passant par les applications aux exigences élevées.

Forets SDS-plus

Pro 4 Premium

- Géométrie innovante et unique des lames en carbure avec une symétrie optimale de 4 x 90°
- Power Breakers pour une avance de perçage sensiblement plus rapide
- Perçage sans vibrations grâce à la spirale Vario à 4 hélices

Pro 4

- Vitesse de perçage maximale
- Géométrie de l'hélice avec centre renforcé
- Pointe de centrage solide et durable

Classique

- Pointe de perçage en carbure de qualité supérieure
- Tête de perçage dynamique en forme de burin
- Bonne performance de perçage et bonne longévité

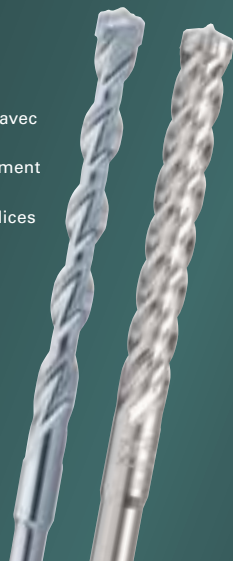

Burins SDS-plus

Professional premium

- Lames auto-affûteuses pour une capacité de démolition maximale
- Abrasion maximale grâce à la transmission plus efficace des frappes et aux lames supplémentaires
- Durée de vie maximale et travail productif

Professional

- Utilisation d'acier traité de qualité supérieure
- Procédures spéciales de traitement et de trempage avec possibilité de réaffûtage

Classique

- Outils trempés robustes avec des matériaux de qualité
- Bonne performance abrasive et bonne longévité

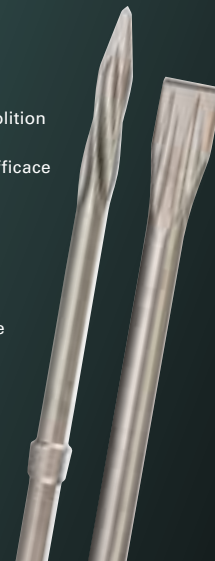

Aspiration de la poussière intégrée

Informations voir page 7



ISA 28 (fig.)

pour KH 18 LTX BL 28 Q

Référence 631358840

€ 179,00

TVA incl. € 216,59

ISA 24

pour KH 18 LTX 24 BL Q

Référence 631357840

€ 179,00

TVA incl. € 216,59

Nos best-sellers

Burin à carreaux SDS-plus 165 x 75 mm

« professional »

coudé

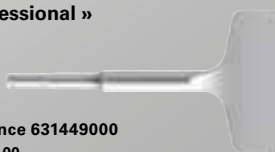

Référence 631449000

€ 25,00

TVA incl. € 30,25

Jeu de burins SDS-plus,

« professional »

3 pièces

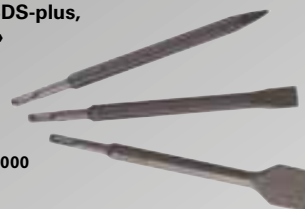

Référence 630478000

€ 32,00

TVA incl. € 38,72

Jeu de forets/burins SDS-plus SP

« classique »

17 pièces



Référence 628414000

€ 55,00

TVA incl. € 66,55

Jeu de forets SDS-plus

Pro 4 Premium

7 pièces



Référence 626245000

€ 55,00

TVA incl. € 66,55

Graisse spéciale pour emmanchements d'outil

Diminue le frottement et l'usure



Référence 631800000

€ 5,65

TVA incl. € 6,84

Visseuse / boulonneuse à chocs légère et compacte pour un vissage universel.

18 V

Compacte - Puissante - 3 niveaux de vitesse

BRUSHLESS



SSD 18 LT 200 BL
200 Nm



SSW 18 LT 300 BL
300 Nm

Visseuse à chocs 18 volts

Vitesse de rotation à vide
Cadence de frappe max.
Couple de rotation max.
Niveaux de vitesse de rotation/couple de rotation
Porte-outil
Poids (sans batterie)

Groupe de prix Full Service

SSD 18 LT 200 BL

3.050 /min
3.750 /min
200 Nm
3
Six pans creux 1/4"
1,1 kg

FS4

sans batterie,
sans chargeur
Référence 602397840

€ 129,00

TVA incl. € 156,09

SSW 18 LT 300 BL

3.050 /min
3.900 /min
300 Nm
3
Carré mâle 1/2"
1,1 kg

FS4

sans batterie,
sans chargeur
Référence 602398840

€ 149,00

TVA incl. € 180,29

DANS LE NOUVEAU

metaBOX

145





Combo Set 18 volts 2.8.1
Visseuse à chocs sans fil SSD 18 LT 200 BL
+ perceuse-visseuse sans fil BS 18
(2 x 2,0 Ah)



PRIX DU SET
 Référence 685193000
€ 259,00
 TVA incl. € 313,39

Combo Set 18 volts 2.8.6
Visseuse à chocs sans fil SSD 18 LT 200 BL
+ perceuse à percussion sans fil SB 18 L
(1x 2,0 Ah, 1x 4,0 Ah)



PRIX DU SET
 Référence 685198000
€ 299,00
 TVA incl. € 361,79

Combo Set 18 volts 2.8.8
Visseuse à chocs sans fil SSD 18 LT 200 BL
+ perceuse à percussion sans fil SB 18 LT BL
(2x Li-Power 5.2 Ah)



BRUSHLESS

PRIX DU SET
 Référence 685200000
€ 399,00
 TVA incl. € 482,79

Combo Set 18 volts 2.9.3
Visseuse à chocs sans fil SSW 18 LT 300 BL
+ perceuse-visseuse BS 18 LT BL
(2x 5,2 Ah)



BRUSHLESS

PRIX DU SET
 Référence 685203000
€ 419,00
 TVA incl. € 506,99

L'experte



Pour les cloisons sèches :
Vitesse de rotation élevée pour un vissage en série rapide.

L'universelle



Pour la construction en bois et les cloisons sèches : idéale pour visser des panneaux en placoplâtre et en bois.

BRUSHLESS

LiHD
TECHNOLOGY

CAS
CORDLESS ALLIANCE SYSTEM

3 ans
de garantie
Li-POWER / LiHD

Visseuse sans fil pour cloisons sèches 18 volts TBS 18 LTX BL 5000

Vitesse de rotation à vide 0 – 5 000 tr/min.
Porte-outil Six pans creux 1/4"
Poids (sans batterie) 0,9 kg
Emballage metaBOX 145L

Groupe de prix Full Service FS3

Visseuse sans fil pour construction en bois 18 volts HBS 18 LTX BL 3000

Vitesse de rotation à vide 0 – 3 000 tr/min.
Porte-outil Six pans creux 1/4"
Poids (sans batterie) 1 kg
Emballage metaBOX 145L

Groupe de prix Full Service FS3

Référence	620063840	620063500	620063540
Sans batterie, ni chargeur	x		
2x Li-Power 2.0 Ah		x	
Chargeur SC 30		x	
2x LiHD 4.0 Ah			x
Chargeur ASC 55			x
Chargeur pour visseuse SPEED FIX 57			x
Prix TVA excl.	€ 239,00	€ 349,00	€ 499,00
Prix TVA incl.	€ 289,19	€ 422,29	€ 603,79

Référence	620062840	620062500	620062540
Sans batterie, ni chargeur	x		
2x Li-Power 2.0 Ah		x	
Chargeur SC 30		x	
2x LiHD 4.0 Ah			x
Chargeur ASC 55			x
Chargeur pour visseuse SPEED FIX 57			x
Prix TVA excl.	€ 239,00	€ 349,00	€ 499,00
Prix TVA incl.	€ 289,19	€ 422,29	€ 603,79

18 V

Autostart

La visseuse se met automatiquement en marche avec la pression

Ergonomique et parfaitement équilibrée.

- La meilleure de sa catégorie pour travailler sans se fatiguer
- Utilisation confortable à une main
- Guidage précis et transmission de la force dans l'axe de la vis



HBS 18 LTX BL 3000

Générateur d'impulsions désactivable

Permet d'enfoncer avec précision les vis qui dépassent sans avoir à retirer la butée de profondeur

Par charge de batterie LiHD 4,0 Ah

2 000 vis

avec TBS 18 LTX BL 5000 dans panneau de placo-plâtre sur une construction en métal

Vissage en série confortable avec le chargeur pour visseuse SPEED FIX 57

- Dimensions ergonomique et faible poids
- Montable sans outil
- Montable/démontable avec une main
- Pour les vis d'une longueur de 25 à 57 mm

Chargeur pour visseuse
SPEED FIX 57
+ 2 x embouts PH 146 mm

Référence 630611000

€ 99,⁰⁰

TVA incl. € 119,79



Pour TBS et HBS

BRUSHLESS

LiHD
TECHNOLOGY

CAS
CORDLESS
ALLIANCE
SYSTEM

3 ans
de garantie
LiPOWER / LiHD

Accessoires conseillés

2 embouts Phillips taille 2 /
146 mm



Référence 630836000

€ 11,⁰⁰

TVA incl. € 13,31

2 embouts Pozidriv taille 2 /
146 mm



Référence 630449000

€ 11,⁰⁰

TVA incl. € 13,31

Pour les applications les plus difficiles.

La meilleure sur le marché



Capacité de sciage optimale

grâce à l'activation de la course d'oscillation et à la présélection de la vitesse de rotation

Réduction des vibrations

grâce au système Metabo VibraTech (MVT) : équilibrage intégré des masses pour réduire les vibrations

Confort de travail élevé

- Changement de la lame de scie sans outil grâce au système Metabo Quick
- Utilisation optimale de la lame de scie grâce à la butée de profondeur réglable sans outil

Éclairage optimal de la zone de coupe

grâce à la lampe de travail à LED intégrée



Scie sabre sans fil 18 volts SSEP 18 LTX BL MVT (2x LiHD 8.0 Ah)

Course de la lame de scie
Vitesse
Profondeur de coupe max. dans le bois
Profondeur de coupe max. dans les tubes métalliques
Poids (sans batterie)

32 mm
0-3000 /min
300 mm
130 mm
3,9 kg

Groupe de prix Full Service

FS4

Équipement standard



Disponible à partir de mai 2022

Référence 602258810

€ 699,00

TVA incl. € 845,79

sans batterie,
sans chargeur
Référence 602258840

€ 379,00

TVA incl. € 458,59

18V

BRUSHLESS

LiHD
TECHNOLOGY

CAS

CORDLESS ALLIANCE SYSTEM

3 ans
de garantie
LiPOWER LITHIUM



Coupes parfaites grâce aux lames de scie sabre avec technologie au carbure

metal

Pour des coupes précises et droites dans le métal, par exemple métal très dur, fonte d'acier/fonte grise

20x Durée de vie plus longue que les lames de scie BiM

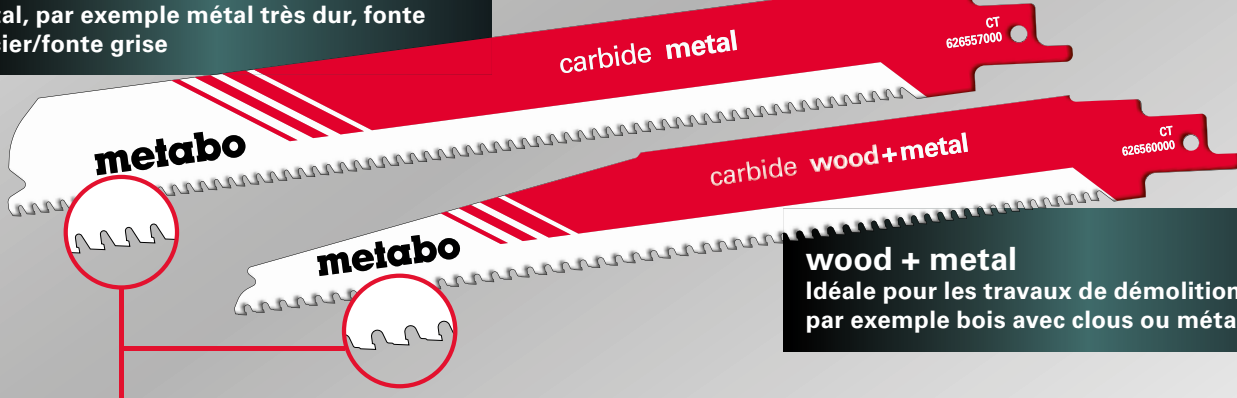

wood + metal

Idéale pour les travaux de démolition difficiles, par exemple bois avec clous ou métal

Dents en carbure soudées une par une pour une excellente durée de vie

Matériau	Longueur en mm	Épaisseur mm	Le pas des dents	Caractéristique	UE	Référence	Prix HT*	Prix TTC
carbide metal								
CT	150	1,25	3,0 mm/8 TPI	S955 CHM	1	626556000	€ 23,50	€ 28,44
CT	225	1,25	3,0 mm/8 TPI	S1155CHM	1	626557000	€ 31,95	€ 38,66
carbide wood + metal								
CT	150	1,25	3,0-4,0 mm/6-8 TPI	S956XHM	1	626559000	€ 20,45	€ 24,74
CT	225	1,25	3,0-4,0 mm/6-8 TPI	S1156XHM	1	626560000	€ 27,75	€ 33,58



Placement facile et rapide d'écrous à river.

18V



Sans câble et sans air comprimé

Riveteuse à inserts sans fil 18 volts
NMP 18 LTX BL M10
 (2x LiHD 4.0 Ah)
 + mandrins filetés M4, M5, M6
 + mâchoires M4, M5, M6

BRUSHLESS

LiHD
TECHNOLOGY

CAS
CORRELESS ALLIANCE SYSTEM

3 ans
de garantie
Li-POWER / LiHD

Rivets aveugles max. en :
 aluminium / acier / acier inoxydable **M10 / M8 / M6**
 Force **15 kN**
 Course de l'appareil **10 mm**
 Poids (sans batterie) **2 kg**

Groupe de prix Full Service **FS4**

Équipement standard



Préréglage facile de la force

Pour rivets aveugles jusqu'à M10 en aluminium, M8 en acier, M6 en acier inoxydable

	M3	M4	M5	M6	M8	M10
Aluminium	03	10	20	40	45	50
Acier	10	40	25	60	75	
Acier inoxydable	15	30	50	85		

Les valeurs servent uniquement d'indication pour le réglage.

Vissage automatique du rivet avant le rivetage

Fonction Autoreverse pour gagner du temps :

Le mécanisme de traction retourne dans sa position initiale après le rivetage et le mandrin fileté se dévisse du rivet

sans batterie,
 sans chargeur
 Référence 601788840

Référence 601788800

€ 1.349,00

TVA incl. € 1.632,29

€ 1.149,00

TVA incl. € 1.390,29

Réaliser et nettoyer des filetages

18 V

Perceuse-visseuse sans fil à part entière avec fonction de taraudage unique brevetée

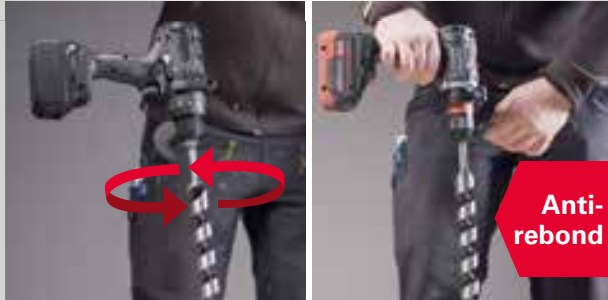

La sécurité nous tient à cœur !

Pas de rebond de la machine en cas de blocage de l'outil

Taraudeuse sans fil 18 volts
GB 18 LTX BL Q I
(2x LiHD 5.5 Ah)

BRUSHLESS



Couple de rotation max. tendre **65 Nm**
Couple de rotation max. dur **130 Nm**
Vitesses de rotation à vide **0-550/min / 0-2.000/min**

Groupe de prix Full Service **FS4**

Équipement standard



Référence 602362660

€ 629,00

TVA incl. € 761,09

Accessoires conseillés



Mandrin porte-taraud M4 - M6

Référence 627235000

€ 69,00

TVA incl. € 83,49

Mandrin porte-taraud M8 - M12

Référence 627237000

€ 69,00

TVA incl. € 83,49

Sans batterie,
sans chargeur
Référence 602362840

€ 369,00

TVA incl. € 446,49

Accessoires conseillés

Set de tarauds pour machines, 14 pièces

Foret hélicoïdal :

7 x HSS-G DIN 388 EXTRA : 1 x Ø 2,5, 3,3, 4,2, 5,0, 6,8, 8,5, 10,2 mm

Tarauds pour machines :

6 x HSS-G DIN 371 C EXTRA : 1 x M3, M4, M5, M6, M8, M10, 1x HSS-G DIN 376 C EXTRA : 1 x M12

Référence 627114000

€ 99,00

TVA incl. € 119,79

- Amorce facile
- Pour aciers avec une rigidité jusqu'à 800 N/mm², la fonte et les alliages
- Queue renforcée
- Tarauds pour machines avec filetage continu



NOUVEAU

Chaleur mobile pour le chantier.

18 V



ENERG Y IJA IE IA
energies · ενεργεια

Metabowerke GmbH HL 18 BL

A++
A+
A
B
C
D
E
F
G

28,0 kW

ENERGIA · ΕΠΕΡΓΙΑ · ΕΝΕΡΓΕΙΑ · ENERGIJA · ENERGY · ENERGIE · ENERGI

2015/1186

Idéal pour chauffer sans source d'électricité

les gros-œuvres et d'autres pièces intérieures bien aérées ainsi que les espaces extérieurs protégés comme les chantiers, les entrepôts, les ateliers, les tentes

Puissance thermique max. 28 kW

réglage en continu de l'arrivée de gaz

Utilisation mobile

grâce à la poignée de transport confortable

Autonomie par batterie de 4,0 Ah

env. **4,5** heures

Radiateur sans fil 18 volts

HL 18 BL

avec raccord au gaz

BRUSHLESS



Puissance thermique nominale max. **28 kW**
 Débit d'air **550 m³/h**
 Dimensions **469 x 214 x 396 mm**
 Poids (sans batterie) **5 kg**

Groupe de prix Full Service **FS1**

sans batterie,
sans chargeur
Référence 600792850

€ 169,00

TVA incl. € 204,49

Maintenir au frais ou au chaud. Quelle que soit la saison.

18 V



Indépendance

Batterie, câble secteur ou câble de voiture 12 V possibles

Volume de 24 l et dimensions intérieures optimales

également pour les grandes bouteilles en PET de 1,5 l

Empilable sur metaBOX

Autonomie par batterie LiHD 5,5 Ah en mode Eco

jusqu'à **8** heures

Glacière sans fil 18 volts

KB 18 BL

avec fonction de maintien au chaud

BRUSHLESS



Volume	24 l
Capacité de refroidissement max. à température ambiante	17°C
Température max. de maintien au chaud	60°C
Dimensions	425 x 325 x 490 mm
Poids (sans batterie)	5,3 kg

Groupe de prix Full Service

FS1

sans batterie,
sans chargeur
Référence 600791850

€ 109,00

TVA incl. € 131,89

Éclairage parfait.

18V 12V



Éclairage optimal avec une autonomie de batterie maximale

grâce à la fonction de réglage de l'intensité en continu

Protection contre la poussière et les projections d'eau

pour une utilisation dans des conditions difficiles sur les chantiers (IP 54)

Aimants intégrés

pour la fixation rapide sur des surfaces métalliques (BSA 12-18 LED 2000, BSA 18 LED 4000)

Résistance élevée aux chocs

idéal pour le chantier

Accessoires conseillés

Trépied pour projecteur

- Pieds télescopiques avec arrêt rapide et barre centrale télescopique supplémentaires



Référence 623729000

€ 115,00

TVA incl. € 139,15

12 V + 18 V BSA 12-18 LED 2000



- Éclairage ciblé avec un bon rendu des couleurs dans des espaces étroits grâce aux LED COB
- Tête de lampe rotative à 360° à l'horizontale pour pratiquement toutes les positions d'éclairage
- Crochet rotatif pour la suspension

Autonomie à puissance maximale :
12 V / 4.0 Ah: 2,7 h
18 V / 4.0 Ah: 5 h

18 V BSA 18 LED 4000



- Compact
- Tête de lampe rotative à 270° à l'horizontale pour pratiquement toutes les positions d'éclairage
- Éclairage de travail large et homogène avec peu d'ombres
- Possibilités de suspension au niveau du pied de la lampe et fente sur le boîtier

Autonomie à puissance maximale :
18 V / 4.0 Ah: 2,3 h
18 V / 10.0 Ah: 5,8 h

18 V / secteur BSA 18 LED 10000

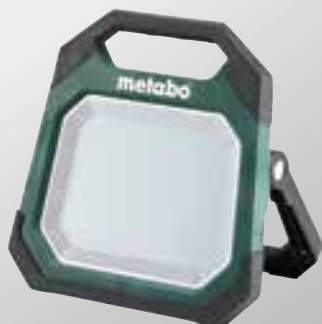

- Éclairage de travail large et homogène avec peu d'ombres
- Fonctionnement avec et sans fil
- Puissance pouvant atteindre 10 000 lumens

Autonomie à puissance maximale :
18 V / 4.0 Ah: 1 h
18 V / 10.0 Ah: 2,5 h

Projecteurs de chantier sans fil



	BSA 12-18 LED 2000	BSA 18 LED 4000	BSA 18 LED 10000
Flux lumineux	2.000 lm	4.000 lm	10.000 lm
Indice de protection IP	IP 54	IP 54	IP 54
Dimensions	165 x 140 x 215 mm	185 x 155 x 280 mm	150 x 310 x 320 mm
Poids	1,2 kg	1,9 kg	4,1 kg
Groupe de prix Full Service	FS2	FS2	FS3
Équipement standard	Sans batterie, ni chargeur	Sans batterie, ni chargeur	sans batterie, ni chargeur avec câble secteur amovible
Référence	601504850	601505850	601506850
Prix TVA excl.	€ 109,00	€ 159,00	€ 259,00
Prix TVA incl.	€ 131,89	€ 192,39	€ 313,39
Équipement standard		avec trépied en set sans batterie, ni chargeur	avec trépied en set sans batterie, ni chargeur
Référence		691210000	691211000
Prix TVA excl.		€ 259,00	€ 359,00
Prix TVA incl.		€ 313,39	€ 434,39

Combo sets 18 volts

Combo Set 18 volts 2.4.2
 Perceuse à percussion sans fil SB 18 LT
 + meuleuse d'angle sans fil W 18 L 9-125 Quick
 (2x Li-Power 4,0 Ah)



PRIX DU SET
 Référence 685207510
€ 439,00
 TVA incl. € 531,19

► Informations sur les nouvelles meuleuses d'angle voir page 4

Combo Set 18 volts 2.9.4
 Perceuse-visseuse sans fil BS 18 LT BL
 + meuleuse d'angle WB 18 LT BL 11-125 Quick
 (2x Li-Power 5.2 Ah)



PRIX DU SET
 Référence 685208650
€ 529,00
 TVA incl. € 640,09

► Informations sur les nouvelles meuleuses d'angle voir page 2

Combo Set 18 volts pack 3
 Perceuse à percussion sans fil SB 18 LT BL
 + visseuse à chocs sans fil SSD 18 LT 200 BL
 + marteau combiné sans fil KH 18 LTX 24
 (2x Li-Power 5,2 Ah)



PRIX DU SET
 Référence 685225000
€ 699,00
 TVA incl. € 845,79

Combo Set 18 volts pack 3
 Perceuse à percussion sans fil SB 18 LT BL
 + visseuse à chocs sans fil SSD 18 LT 200 BL
 + marteau combiné sans fil KH 18 LTX 24
 + meuleuse d'angle sans fil W 18 L 9-125 Quick
 (4x Li-Power 5,2 Ah)



PRIX DU SET
 Référence 685226000
€ 949,00
 TVA incl. € 1.148,29

4^{ème} batterie extra
 18 V Li-Power 5.2 Ah

+ 3 accus en plus
18 V LiHD 5.5 Ah

Lors de l'achat du pack 6 ci-dessous*



GRATUIT

Nouveau pack 6 à un prix compétitif !

La performance d'un moteur brushless avec batterie LiHD combiné dans 1 set.

Perceuse à percussion
SB 18 LTX BL I



Visseuse à chocs
SSD 18 LTX 200 BL



Marteau combiné
KH 18 LTX BL 24 Quick

Meuleuse d'angle
WB 18 LT BL 11-125 Quick



Scie circulaire
KS 18 LTX 57



3 batteries
LiHD 5.5 Ah



chargeur ASC 145

6x metaBOX

Scie sauteuse
STA 18 LTX 100



Prix de vente conseillé
~~€ 1.749,00~~ TVA excl.

PACK PROMO

Référence 685223000

€ 1.399,00

TVA incl. € 1.692,79

Équipement standard :
6 machines, 3x 18 V LiHD 5.5 Ah,
chargeur ASC 145 et 6x metaBOX



* Après l'achat de votre combo set, veuillez enregistrer vos machines pour une garantie prolongée via l'application Metabo ou sur metabo-services.com. Metabo vous enverra la(les) batterie(s) gratuite(s) après votre enregistrement. Cette action est uniquement valable en Belgique et chez des revendeurs agréés belges.

Transparents. Organisés. Les nouveaux coffrets d'embouts.

Bonne visibilité

Coffret robuste avec couvercle transparent

Recherche rapide grâce au code couleur

Prélèvement facile



Coffret d'embouts, 15 pièces

Embouts S2, L = 25 mm (14 pièces) :

- ⊕ PH1, PH2
- ⊗ PZ1, PZ2
- ⊖ SL4, SL6
- H3, H4, H5
- ⊕ T10, T15, T20, T25, T30

porte-embout à changement
rapide magnétique



Référence 626703000

€ 12,⁰⁰

TVA incl. € 14,52

Coffret d'embouts, 56 pièces

Embouts S2, L = 25 mm (48 pièces) : L = 70 mm (7 pièces) :

- ⊕ PH1, PH2x3, PH3x3
- ⊗ PZ1, PZ2x3, PZ3x3
- ⊖ SL4x2, SL5x2, SL6x2
- H3, H4, H5
- ⊕ T10x2, T15x2, T20x2, T25x2
- T27x2, T30x2, T40x2,
- ⊕ T10, T15, T20, T25, T27, T30, T40

- ⊕ PH2, PH3
- ⊗ PZ1, PZ2
- ⊖ SL6
- T20, T25

porte-embout à changement
rapide magnétique



Référence 626702000

€ 29,⁰⁰

TVA incl. € 35,09

Coffret d'embouts, 71 pièces

Embouts S2, L = 25 mm (60 pièces) :

- ⊕ PH1x3, PH2x6, PH3x3
- ⊗ PZ1x3, PZ2x6, PZ3x3
- ⊖ SL4x3, SL6x3
- H4x3, H5x3, H6x3
- ⊕ T10x3, T15x3, T20x3, T25x3
- T27x3, T30x3, T40x3

L = 70 mm (9 pièces) :

- ⊕ PH1, PH2, PH3
- ⊗ PZ1, PZ2
- ⊖ SL4, SL6
- T20, T25

porte-embout à changement
rapide magnétique
porte-embout
magnétique



6 coffrets d'embouts
Livraison dans un
présentoir de comptoir

Référence 626704000

€ 40,⁰⁰

TVA incl. € 48,40

Set d'accessoires, 86 pièces

- | | |
|---|--|
| Forets à métaux HSS-TiN (14 pièces) :
Ø 1,5 mm x 2; Ø 2 mm x 2;
Ø 2,5 mm; Ø 3 mm x 2;
Ø 3,5 mm; Ø 4 mm; Ø 4,5 mm;
Ø 5 mm; Ø 5,5 mm; Ø 6 mm;
Ø 6,5 mm | Embouts S2, L = 25 mm (32 pièces) :
⊕ PH0, PH1 x 2, PH2 x 2, PH3 x 2
⊗ PZ0, PZ1 x 2, PZ2 x 2, PZ3 x 2
⊖ SL3, SL4 x 2, SL6 x 2, SL7
○ H3, H4, H5 x 2, H6
⊕ T10, T15 x 2, T20 x 2, T25, T30 |
| Forets à pierre carbure (7 pièces) :
Ø 4 mm ; Ø 5 mm ; Ø 6 mm x 2 ;
Ø 7 mm ; Ø 8 mm ; Ø 10 mm | L = 50 mm (13 pièces):
⊕ PH1, PH2x2, PH3
⊗ PZ1, PZ2x2, PZ3
⊕ T15, T20x2, T25, T30 |
| Mèches à bois CV (5 pièces) :
Ø 4 mm, Ø 5 mm, Ø 6 mm,
Ø 8 mm, Ø 10 mm | Clés à douille (8 pièces) :
5 mm, 6 mm, 7 mm, 8 mm, 9 mm,
10 mm, 11 mm, 12 mm |
| Mèches à bois plates (4 pièces) :
Ø 12 mm, Ø 16 mm,
Ø 19 mm, Ø 25 mm | Foret aléueur pour le bois
porte-embout magnétique
règle de Ø |



6 sets d'accessoires livrés dans un présentoir de comptoir

Référence 626708000

€ 49,⁰⁰

TVA incl. € 59,29

Set d'accessoires, 55 pièces

- | | |
|---|---|
| Forets à métaux HSS-TiN (14 pièces) :
Ø 1,5 mm x 2; Ø 2 mm x 2;
Ø 2,5 mm; Ø 3 mm x 2;
Ø 3,5 mm; Ø 4 mm; Ø 4,5 mm;
Ø 5 mm; Ø 5,5 mm; Ø 6 mm;
Ø 6,5 mm | Embouts S2, L = 25 mm (18 pièces) :
⊕ PH1, PH2 x 2, PH3
⊗ PZ1, PZ2 x 2, PZ3
⊖ SL4, SL6, SL7
○ H3, H4, H5, H6
⊕ T15, T20, T25 |
| Forets à pierre carbure (7 pièces) :
Ø 4 mm; Ø 5 mm; Ø 6 mm x 2;
Ø 7 mm; Ø 8 mm; Ø 10 mm | Clés à douille (4 pièces) :
7 mm, 8 mm, 9 mm, 10 mm |
| Mèches à bois CV (5 pièces) :
Ø 4 mm, Ø 5 mm, Ø 6 mm,
Ø 8 mm, Ø 10 mm | gabarit
cutter
porte-embout magnétique
mèches coniques
adaptateur pour clé à douille |
| Mèches à bois plates (2 pièces) :
Ø 16 mm; Ø 22 mm | |



Référence 626707000

€ 42,⁰⁰

TVA incl. € 50,82

Set d'accessoires, 35 pièces

- | | |
|---|--|
| Forets à métaux HSS-G (6 pièces) :
Ø 3 mm, Ø 4 mm, Ø 5 mm,
Ø 6 mm, Ø 8 mm, Ø 10 mm | L = 89 mm (6 pièces) :
⊕ PH2
⊗ PZ1, PZ2
⊖ SL5,5
○ T20, T25 |
| Mèches à bois (6 pièces) :
Ø 3 mm, Ø 4 mm, Ø 5 mm,
Ø 6 mm, Ø 8 mm, Ø 10 mm | porte-embout magnétique |
| Embouts S2, L = 25 mm (16 pièces) :
⊕ PH1, PH2x2, PH3
⊗ PZ1, PZ2x2, PZ3
⊖ SL3, SL5,5
○ T15, T20 x 2, T25 x 2, T30 | |



Référence 626725000

€ 44,⁰⁰

TVA incl. € 53,24

**Coffret d'embouts 32 pièces
Coffret d'embouts de haute qualité et robuste
avec design de batterie**

- | | |
|---|---|
| Embouts S2, L = 25 mm (30 pièces) :
⊕ PH1, PH2x2, PH3
⊗ PZ1, PZ2x2, PZ3
⊖ SL3, SL4, SL5, SL6
○ H3, H4, H5, H6
⊕ T10, T15, T20, T25, T27, T30, T40
⊖ T10, T15, T20, T25, T27, T30, T40 | Adaptateurs
porte-embout à changement
rapide magnétique |
|---|---|

Référence 626696000

€ 18,⁰⁰

TVA incl. € 21,78



metaBOX



**Robustes. Raccordables. Empilables. Organisées. Mobiles.
Compatibles avec de nombreux partenaires du CAS et la STRAUSSbox.**

metaBOX 118 Organizer

- Douze boîtes Sortimo de quatre tailles différentes positionnables librement
- Raccord enfichable sûr de chaque boîte sur le fond de l'organiseur ce qui permet également de n'utiliser que quelques boîtes
- Dimensions : 396 x 296 x 118 mm



Référence 626897000

€ 49,⁰⁰

TVA incl. € 59,29

metaBOX 63 XS Organizer

- Visibilité idéale grâce au couvercle transparent
- Barres de séparation amovibles pour un rangement parfait
- Utilisable comme lunchbox grâce au plastique lavable en machine et convenant aux aliments
- Dimensions : 252 x 167 x 63 mm



Référence 626896000

€ 19,⁰⁰

TVA incl. € 22,99

Plaque multi-adaptatrice metaBOX

- Pour fixer tous les systèmes de boîtes à outils courants sur la metaBOX
- Pour Metabo MetaLOC, Systainer Classic/T-LOC, Hikoki HIK-System, Makita MAKPAC, Sortimo/Bosch L-BOXX et Dewalt T-STAK
- Convient pour sécuriser tous les systèmes de boîtes à outils mentionnés dans les systèmes d'aménagement de véhicules Sortimo Globelyst et SR5

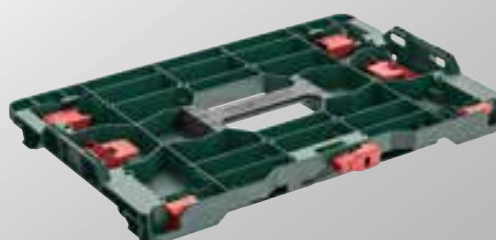

Référence 626900000

€ 31,⁰⁰

TVA incl. € 37,51

Système de transport et de rangement

Robuste

- Charge maximale de 125 kg
- Protection contre la saleté et l'humidité IP43
- Poignées solides et ergonomiques



Organisation

- Suffisamment de place pour la machine et les accessoires
- Rangement sûr grâce aux inserts spécifiques aux machines



Raccordable

- Rapide. Avec une poignée. Dans toutes les largeurs.
- Dans la pile, chaque boîte peut être ouverte facilement sans avoir à détacher



Empilable

- Dans toutes les largeurs
- Avec MetaLoc et d'autres solutions de coffrets

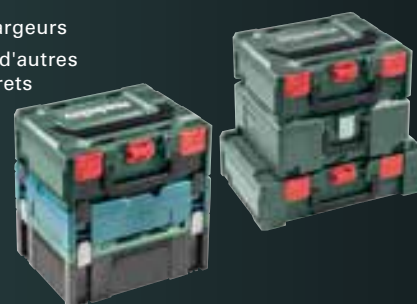

Mobile

- Utilisable dans toutes les largeurs

Planche à roulette metaBOX

- Transport facile de metaBOX et du matériel de travail jusqu'à 100 kg

Référence € 69,00
626894000 TVA incl. € 83,49



Plaque adaptatrice metaBOX

- Compatible avec les systèmes d'aménagement de véhicules Sortimo Globelyst et SR5

Référence € 26,00
626895000 TVA incl. € 31,46

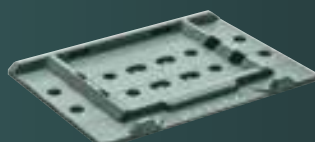

Compatibilité

- vers les solutions de coffrets des partenaires CAS
- vers le coffret STRAUSSBOX d'Engelbert Strauss



Scanner le code et découvrir le coffret pratique

Compatible

Largeur 1 396 mm



metaBOX 118
396 x 296 x 118 mm



metaBOX 145
396 x 296 x 145 mm



metaBOX 145 M
446 x 346 x 145 mm



metaBOX 215
396 x 296 x 215 mm



metaBOX 340
396 x 296 x 340 mm

Largeur 2 496 mm



metaBOX 145 L
496 x 296 x 145 mm



metaBOX 165 L
496 x 296 x 165 mm

Largeur 3 596 mm



metaBOX 185 XL
596 x 396 x 185 mm

Promotion Pick+Mix

Perceuse à percussion sans fil SB 18 LTX BL Q I

Couple de rotation max. tendre/max. 65 / 130 Nm
Vitesses de rotation à vide 0-550/min / 0-2.000/min

Groupe de prix Full Service FS 4



BRUSHLESS

Prix de vente conseillé
€ 279,00 TVA excl.

PRIX ACTION

Référence 602361840

€ 259,00

TVA incl. € 313,39

Équipement standard



Visseuse à chocs sans fil SSD 18 LTX 200 BL

Couple de rotation max. 200 Nm
Porte-outil Six pans creux 1/4» (6,35 mm)

Groupe de prix Full Service FS 4



BRUSHLESS

Prix de vente conseillé
€ 239,00 TVA excl.

PRIX ACTION

Référence 602396840

€ 209,00

TVA incl. € 252,89

Équipement standard



Boulonneuse à chocs sans fil SSW 18 LTX 400 BL

Couple de rotation max. 400 Nm
Porte-outil Carré mâle 1/2» (12,70 mm)

Groupe de prix Full Service FS 4



BRUSHLESS

Prix de vente conseillé
€ 319,00 TVA excl.

PRIX ACTION

Référence 602205840

€ 269,00

TVA incl. € 325,49

Équipement standard



Marteau combiné sans fil KH 18 LTX BL 24 Quick

BRUSHLESS



Énergie de frappe max. par coup (EPTA) 2.2 J
Cadence de frappe max. 4750 /min
Ø de perçage dans le béton avec forets marteaux 24 mm
Porte-outil SDS-plus

Groupe de prix Full Service FS 4

Équipement standard



PRIX ACTION

Référence 601714840

€ 299,00

TVA incl. € 361,79

Aussi valable sur ancienne référence 600211840

Outil multifonctions sans fil MT 18 LTX BL QSL

BRUSHLESS



Angle d'oscillation gauche/droite 1.6°
Vitesse d'oscillation en marche à vide 8000 - 20000 / min

Groupe de prix Full Service FS 3

Équipement standard



Prix de vente conseillé
€ 259,00 TVA excl.

PRIX ACTION

Référence 613088840

€ 219,00

TVA incl. € 264,99

Scie sauteuse sans fil STA 18 LTX 140

Puissance absorbée nominale 710 W
Profondeur de coupe dans le bois 100 mm
Vitesse en marche à vide 1000 - 3100 /min
Poids sans câble 2 kg

Groupe de prix Full Service FS 4

Équipement standard



Prix de vente conseillé
€ 309,00 TVA excl.

PRIX ACTION

Référence 601405840

€ 269,00

TVA incl. € 325,49

Scie sabre sans fil SSE 18 LTX BL

BRUSHLESS



Course de la lame de scie 32 mm
Vitesse 2.700 / min
Poids 3,4 kg

Groupe de prix Full Service FS 4

Équipement standard



Prix de vente conseillé
€ 279,00 TVA excl.

PRIX ACTION

Référence 602267840

€ 249,00

TVA incl. € 301,29

Scie circulaire plongeante sans fil KT 18 LTX 66 BL

Diamètre de la lame de scie 165 mm
Profondeur de coupe max. 43 mm / 66 mm
Vitesse de rotation à vide 2.250 - 5.000 /min
Poids (sans batterie) 4,3 kg

Groupe de prix Full Service FS 4



Prix de vente conseillé
~~€ 499,00~~ TVA excl.

PRIX ACTION

Référence 601866840

€ 459,00

TVA incl. € 555,39

Équipement standard



Scie circulaire portable sans fil KS 18 LTX 66 BL

Réglage de l'angle de-à 0° - 46°
Profondeur de coupe 66 mm
Diamètre de la lame de scie 165 mm
Poids (sans batterie) 3,5 kg

Groupe de prix Full Service FS 4



Prix de vente conseillé
~~€ 359,00~~ TVA excl.

PRIX ACTION

Référence 601866840

€ 299,00

TVA incl. € 361,79

Équipement standard



BRUSHLESS

Meuleuse d'angle sans fil WB 18 LT BL 11-125 Quick



BRUSHLESS

PRIX ACTION

Référence 613054840

€ 239,00

TVA incl. € 289,19

Ø de la meule 125 mm
Vitesse de rotation à vide 10000 /mm

Groupe de prix Full Service FS 4

Équipement standard



Aussi valable sur ancienne référence 613077840

WPB 18 LT BL 11-125 Quick

Avec interrupteur homme-mort

PRIX ACTION

Référence 613059840

€ 249,00

TVA incl. € 301,29

Aussi valable sur ancienne référence 613075840



Malaxeur sans fil RW 18 LTX BL 120

BRUSHLESS

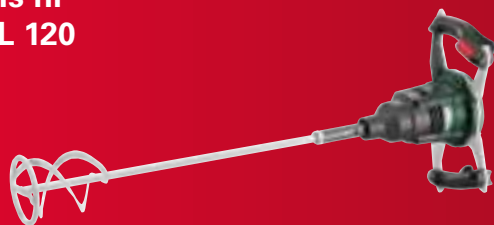

Vitesse de rotation à vide 0 - 750 /min
Quantité à mélanger max. recommandée 40 l

Porte-outil Filet intérieur M 14

Groupe de prix Full Service FS 4

Équipement standard



Prix de vente conseillé
~~€ 379,00~~ TVA excl.

PRIX ACTION

Référence 601163850

€ 309,00

TVA incl. € 373,89

Compresseur sans fil Power 160-5 18 LTX BL OF

BRUSHLESS



Prix de vente conseillé
~~€ 329,00~~ TVA excl.

PRIX ACTION

Référence 601521850

€ 279,00

TVA incl. € 337,59

Puissance de remplissage 70 l/min
Débit effectif 60 l/min
Pression max. 8 bar
Taille de la cuve 5 l

*Après l'achat, veuillez enregistrer votre machine pour une garantie prolongée via l'application Metabo ou sur metabo-services.com. Metabo vous enverra la batterie gratuite après votre enregistrement. Cette action est uniquement valable en Belgique et chez des revendeurs agréés belges.

**Perceuse à percussion sans fils 18 volts
SB 18 LTX BL Q I (2x LiHD 5.5 Ah)**

BRUSHLESS



Couple de rotation max. tendre **65 Nm**
 Couple de rotation max. dur **130 Nm**
 Ø de perçage dans l'acier **13 mm**
 Ø de perçage dans le bois tendre **68 mm**

Prix de vente conseillé
€ 539,00 TVA excl.

PRIX ACTION

Référence 602361660

€ 499,00

TVA incl. € 603,79

Groupe de prix Full Service **FS4**

Équipement standard



**Visseuse à choce sans fils 18 volts
SSW 18 LTX 400 BL (2x LiHD 5.5 Ah)**

BRUSHLESS



Couple de rotation max.
 Porte-outil

400 Nm
Carré mâle 1/2"
(12,70 mm)

Groupe de prix Full Service **FS4**

Équipement standard



Référence 602205660

€ 599,00

TVA incl. € 724,79

**Scie circulaire portative sans fil 18 volts
KS 18 LTX 66 BL
(2x LiHD 5,5 Ah)**

BRUSHLESS



Réglage de l'angle de-à **0° - 46°**
 Profondeur de coupe **66 mm**
 Diamètre de la lame de scie **165 mm**
 Poids (sans batterie) **3,5 kg**

Prix de vente conseillé
€ 619,00 TVA excl.

PRIX ACTION

Référence 611866660

€ 599,00

TVA incl. € 724,79

Groupe de prix Full Service **FS4**

Équipement standard



**Scie circulaire plongeante sans fil 18 volts
KT 18 LTX 66 BL
(2x LiHD 5,5 Ah)**

BRUSHLESS



Profondeur de coupe
 Diamètre de la lame de scie
 Poids (sans batterie)

66 mm
165 mm
34,3 kg

Groupe de prix Full Service **FS4**

Équipement standard



Référence 601866660

€ 749,00

TVA incl. € 906,29



**Scie sabre sans fil 18 volts
SSE 18 LTX BL (2x LiHD 8.0 Ah)**

BRUSHLESS



Course de la lame de scie **32 mm**
Vitesse **2.700 / min**
Poids **3,4 kg**

Groupe de prix Full Service **FS 4**

Équipement standard



Prix de vente conseillé
€ 619,00 TVA excl.

PRIX ACTION

Référence **602267810**

€ 599,00

TVA incl. € 724,79

**Marteau combiné sans fil 18 volts
KH 18 LTX BL 24 Quick (2x LiHD 4.0 Ah)**

BRUSHLESS



Énergie de frappe max. par coup (EPTA) **2.2 J**
Cadence de frappe max. **4750 /min**
Ø de perçage dans le béton avec forets marteaux **24 mm**
Porte-outil **SDS-plus**

Groupe de prix Full Service **FS 4**

Équipement standard



Référence **601714800**

€ 499,00

TVA incl. € 603,79

**Meuleuse d'angle sans fil 18 volts
WB 18 LT BL 11-125 Quick
(2x LiHD 5.5 Ah)**

BRUSHLESS



Ø de la meule **125 mm**
Vitesse de rotation à vide **10000 /mm**

Groupe de prix Full Service **FS 4**

Équipement standard



Référence **613054660**

€ 499,00

TVA incl. € 603,79

**Meuleuse d'angle sans fil 18 volts
WPB 18 LT BL 11-125 Quick
(2x LiHD 5.5 Ah)**

BRUSHLESS



**Avec interrupteur
homme-mort**



Ø de la meule **125 mm**
Vitesse de rotation à vide **10000 /mm**

Groupe de prix Full Service **FS 4**

Équipement standard



Référence **613059660**

€ 509,00

TVA incl. € 615,89

Un accu puissant 18 V LiHD 5,5 Ah

GRATUIT

A l'achat d'une machine des pages 30-31 et soumise à l'enregistrement de la machine.*

* Après l'achat veuillez enregistrer votre machine pour une garantie prolongée via l'application Metabo ou sur metabo-services.com. Metabo vous enverra la(les) batterie(s) gratuite(s) après votre enregistrement. Cette action est uniquement valable en Belgique et chez des revendeurs agréés belges.

Pour un bricoleur passionné.

Perceuse-visseuse sans fil 18 volts BS 18 Quick (2x Li-Power 2.0 Ah)

Pour tous les petits travaux à domicile

Couple de rotation max. tendre **24 Nm**
 Couple de rotation max. dur **48 Nm**
 Ø de perçage dans l'acier **10 mm**
 Ø de perçage dans le bois tendre **20 mm**

Groupe de prix Full Service **FS2**

Équipement standard



Renvoi d'angle à changement rapide « Quick »
GRATUIT



Coffret d'embouts SP,
9 pièces
GRATUIT



Prix de vente conseillé

~~€ 219,00~~ TVA excl.

PRIX ACTION

Référence 602217870

€ 189,00

TVA incl. € 228,69



Perceuse-visseuse sans fil 18 volts BS 18 L BL Q (2x LiHD 4.0 Ah)

BRUSHLESS

Parfaite pour l'installateur

Compacte, flexible, puissante : perceuse-visseuse
 Brushless compacte pour les travaux universels et exigeants
 avec système de changement Quick.

Couple de rotation max. tendre **25 Nm**
 Couple de rotation max. dur **60 Nm**
 Ø de perçage dans l'acier **13 mm**
 Ø de perçage dans le bois tendre **32 mm**

Groupe de prix Full Service **FS2**

Équipement standard



Accessoires conseillés



Renvoi d'angle à changement rapide « Quick »

Référence 627261000

€ 32,00

TVA incl. € 38,72



Porte-embout de vissage excentré

Pour travailler près des bords et des murs

Référence 627234000

€ 64,00

TVA incl. € 77,44

Prix de vente conseillé

~~€ 349,00~~ TVA excl.

PRIX ACTION

Référence 602327800

€ 279,00

TVA incl. € 337,59



Outil multifonctions sans fil MT 18 LTX Compact (2x Li-Power 2.0 Ah)



Vitesse d'oscillation en marche à vide **7000 - 18000 /min**
Angle d'oscillation gauche/droite **1.6 °**

Groupe de prix Full Service **FS3**

Équipement standard



Lame de scie plongeante 32 mm HCS (bois), Lame de scie segments 85 mm BiM (bois + m tal), Lame de grattoir rigide 52 mm HCS, Patin triangulaire 93 mm bande auto-agrippante, 5 feuilles abrasives auto-agrippantes 93 mm P 80, 5 feuilles abrasives auto-agrippantes 93 mm P 120, Adaptateur d'aspiration, Adaptateur multifonctions

Prix de vente conseillé

~~€ 379,00~~ TVA excl.

PRIX ACTION

Référence 613021510

€ 329,00

TVA incl. € 398,09

Accessoires conseillés



Coffret de mèches à bois
8 pièces

Référence 626705000

€ 8,50

TVA incl. € 10,29



Coffret de forets à pierre
8 pièces

Référence 626706000

€ 8,50

TVA incl. € 10,29



Coffret de forets HSS-R SP
19 pièces

Référence 627151000

€ 14,00

TVA incl. € 16,94



Coffret de forets HSS-G SP
19 pièces

Référence 627153000

€ 19,00

TVA incl. € 22,99



Coffret de forets HSS-G SP
25 pièces

Référence 627154000

€ 38,00

TVA incl. € 45,98

Perceuse à percussion sans fil SB 18 L Atelie Mobile (2x Li-Power 2.0 Ah)

Pour des travaux domestiques plus exigeant



Couple de rotation max. tendre **25 Nm**
Couple de rotation max. dur **50 Nm**
Ø de perçage dans l'acier **10 mm**
Ø de perçage dans le bois tendre **20 mm**

Groupe de prix Full Service **FS2**

Équipement standard



Prix de vente conseillé

~~€ 269,00~~ TVA excl.

PRIX ACTION

Référence 602317870

€ 219,00

TVA incl. € 264,99

LiHD La puissance n'a pas besoin de câble.

Les cellules performantes des batteries LiHD de Metabo fournissent suffisamment de puissance pour effectuer les travaux les plus difficiles sans câble. Grâce à la technologie LiHD, Metabo est le seul fabricant du monde qui couvre toute la gamme de puissances jusqu'à 3 200 watts.

Une puissance maximale disponible extrêmement longtemps - pour toutes les applications.



Compact

puissance contre endurance



4.0 Ah

18 V / LiHD 4.0 Ah
Référence 625367000
€ 110,⁰⁰
TVA incl. € 133,10

5.5 Ah

18 V / LiHD 5.5 Ah
Référence 625368000
€ 160,⁰⁰
TVA incl. € 193,60

8.0 Ah

18 V / LiHD 8.0 Ah
Référence 625369000
€ 195,⁰⁰
TVA incl. € 235,95

10.0 Ah

18 V / LiHD 10.0 Ah
Référence 625549000
€ 220,⁰⁰
TVA incl. € 266,20



100% compatible

avec toutes les machines et tous les chargeurs de Metabo et des partenaires CAS

La nouvelle batterie Li-Power : plus compacte avec la même puissance.

Les nouvelles batteries Li-Power sont désormais 1 cm plus courtes et donc encore plus compactes que les modèles précédents tout en offrant la même puissance élevée. Grâce à la surface caoutchoutée sur le dessous, les batteries sont antidérapantes et stables.



1 cm de moins



2.0 Ah

NOUVEAU

18 V / Li-Power 2.0 Ah
Référence 625026000
€ 58,⁰⁰
TVA incl. € 70,18



4.0 Ah

NOUVEAU

18 V / Li-Power 4.0 Ah
Référence 625027000
€ 105,⁰⁰
TVA incl. € 127,05



5.2 Ah

NOUVEAU

18 V / Li-Power 5.2 Ah
Référence 625028000
€ 125,⁰⁰
TVA incl. € 151,25



Garantie de 3 ans sur les batteries et chargeurs

sans limitation des cycles de recharge

PICK+MIX 18 V



Constituez l'équipement adapté à votre usage.







280 machines – 26 marques – 1 batterie

1 Choisir un set de base ou une batterie et un chargeur



Sets de base

	Prix TVA excl.	Prix TVA incl.
 Set de base Li-Power 2x 5,2 Ah 1 x chargeur rapide ASC 145 Référence 685051000	€ 239,00 NOUVEAU	€ 289,19
 Set de base LiHD 4,0 Ah + 5,5 Ah 1 x chargeur ASC 55 Référence 685160000	€ 239,00	€ 289,19
 Set de base LiHD 3 x LiHD 5,5 Ah 1 x chargeur rapide ASC 145 Référence 685074000	€ 399,00	€ 482,79
 Set de base LiHD 2 x 8,0 Ah 1 x chargeur rapide ASC 145 metaBOX 145 Référence 685131000	€ 369,00	€ 446,49

Batteries

	Prix TVA excl.	Prix TVA incl.
 18 V/Li-Power 5,2 Ah NOUVEAU Référence 625028000	€ 125,00	€ 151,25
 18 V/LiHD 4,0 Ah Référence 625367000	€ 110,00	€ 133,10
 18 V/ 5,5 Ah LiHD Référence 625368000	€ 160,00	€ 193,60
 18 V/LiHD 8,0 Ah Référence 625369000	€ 195,00	€ 235,95
 18 V/LiHD 10,0 Ah Référence 625549000	€ 220,00	€ 266,20

Chargeurs

	Prix TVA excl.	Prix TVA incl.
 Chargeur ASC 55 Référence 627044000	€ 55,00	€ 66,55
 Chargeur ASC 145 Référence 627378000	€ 99,00	€ 119,79
 Double chargeur rapide universel ASC 145 DUO Référence 627495000	€ 179,00	€ 216,59

2. Choisir une machine

<p>BRUSHLESS</p>  <p>Perceuse-visseuse sans fil BS 18 LTX BL Q I 65-130 Nm / 0 - 550 / 0 - 2.000 tr/min. Référence € 259,00 602359840 TVA incl. € 313,39</p>	<p>BRUSHLESS</p>  <p>Perceuse à percussion sans fil SB 18 LTX BL I 65 - 130 Nm/0 - 550 / 0 - 2.000 /min. Référence € 249,00 602360840 TVA incl. € 301,29</p>	<p>BRUSHLESS</p>  <p>Marteau perforateur sans fil BH 18 LTX BL 16 1,3 J / 5.250 tr/min. Référence € 229,00 600324840 TVA incl. € 277,09</p>	<p>NOUVEAU</p>  <p>Marteau combiné sans fil KH 18 LTX 24 2,1 J/5.200 tr/min. Référence € 219,00 601712840 TVA incl. € 264,99</p>	<p>BRUSHLESS</p>  <p>Marteau combiné sans fil KH 18 LTX BL 24 Q 2,2 J / 4.750 tr/min. Référence € 299,00 601714840 TVA incl. € 371,79</p>
<p>NOUVEAU</p> <p>BRUSHLESS</p>  <p>Visseuse sans fil pour cloisons sèches 1/4" HBS 18 LTX BL 3000 0 - 3.000 tr/min. / 10 Nm Référence € 239,00 620062840 TVA incl. € 289,19</p>	<p>Voir pages 28-29</p> <p>BRUSHLESS</p>  <p>Visseuse à chocs 1/4" sans fil SSD 18 LTX 200 BL 200 Nm / 2.900 tr/min. Référence € 209,00 602396840 TVA incl. € 262,89</p>	<p>BRUSHLESS</p>  <p>Visseuse à chocs 1/2" sans fil SSW 18 LTX 300 BL 300 Nm / 0 - 2.650 tr/min. Référence € 269,00 602395840 TVA incl. € 325,49</p>	<p>Voir pages 28-29</p> <p>BRUSHLESS</p>  <p>Visseuse à chocs 1/2" sans fil SSW 18 LTX 400 BL 400 Nm / 0 - 2.150 tr/min. Référence € 269,00 602205840 TVA incl. € 325,49</p>	<p>BRUSHLESS</p>  <p>Boulonneuse à chocs sans fil 3/4" SSW 18 LTX 600 600 Nm / 0 - 1.600 tr/min. Référence € 399,00 602402840 TVA incl. € 482,79</p>
 <p>Outil multifonctions MT 18 LTX 1,6° / 7.000 - 18.000 tr/min. Référence € 249,00 613021840 TVA incl. € 301,29</p>	<p>BRUSHLESS</p>  <p>Scie sabre SSE 18 LTX BL Compact 16 mm / 3.000 tr/min. Référence € 229,00 602366840 TVA incl. € 277,09</p>	<p>Voir pages 28-29</p> <p>BRUSHLESS</p>  <p>Scie sabre SSE 18 LTX BL 32 mm / 0 - 2.700 /min. Référence € 249,00 602267840 TVA incl. € 301,29</p>	 <p>Scie sauteuse STA 18 LTX 100 100 mm / 550 - 2.800 tr/min. Référence € 239,00 601002840 TVA incl. € 289,19</p>	<p>Voir pages 28-29</p>  <p>Scie sauteuse STA 18 LTX 140 140 mm / 1.000 - 3.000 tr/min. Référence € 269,00 601405840 TVA incl. € 325,49</p>
 <p>Scie circulaire portable sans fil KS 18 LTX 57 0 - 57 mm / 4.600 tr/min. Référence € 289,00 601857840 TVA incl. € 349,69</p>	<p>Voir pages 28-29</p> <p>BRUSHLESS</p>  <p>Scie circulaire portable sans fil KS 18 LTX 66 BL 0 - 66 mm Référence € 299,00 611866840 TVA incl. € 361,79</p>	<p>BRUSHLESS</p>  <p>Meuleuse d'angle CC 18 LTX BL Ø 76 mm / 20.000 tr/min. Référence € 169,00 600349840 TVA incl. € 204,49</p>	<p>BRUSHLESS</p>  <p>Meuleuse d'angle W 18 LT BL 11-125 Ø 125 mm / 10.000 tr/min. Référence € 209,00 613052840 TVA incl. € 252,89</p>	<p>BRUSHLESS</p> <p>NOUVEAU</p>  <p>Meuleuse d'angle WVB 18 LT BL 11-125 Quick Ø 125 mm / 2.800 - 10.000 tr/min. Référence € 249,00 613057840 TVA incl. € 301,29</p>
<p>BRUSHLESS</p>  <p>Ponceuses excentriques sans fil SXA 18 LTX 125 BL 125 mm / 2 mm Référence € 239,00 600146840 TVA incl. € 289,19</p>	 <p>Aspirateur sans fil AS 18 L PC Compact 6 l / 120 mbars Référence € 149,00 602028850 TVA incl. € 180,29</p>	<p>NOUVEAU</p>  <p>Projecteurs de chantier sans fil BSA 18 LED 4000 4 000 lm / IP 54 Référence € 159,00 601505850 TVA incl. € 192,39</p>	 <p>Radio de chantier R 12-18 DAB + BT Réception numérique DAB+ Référence € 139,00 600778850 TVA incl. € 168,19</p>	<p>Voir pages 28-29</p> <p>BRUSHLESS</p>  <p>Compresseur sans fil Power 160-5 18 LTX BL OF 60 l/min / 8 bars Référence € 279,00 601521850 TVA incl. € 337,59</p>
<p>BRUSHLESS</p> <p>NOUVEAU</p>  <p>Radiateur sans fil HL 18 BL 28 kW / 465 °C Référence € 169,00 600792850 TVA incl. € 204,49</p>	<p>BRUSHLESS</p> <p>NOUVEAU</p>  <p>Glacière sans fil KB 18 BL 24 l Référence € 109,00 600791850 TVA incl. € 131,89</p>	<p>BRUSHLESS</p> <p>NOUVEAU</p>  <p>Tondeuse sans fil RM 36-18 LTX BL 36 36 cm / 20 - 17 mm Référence € 229,00 601716850 TVA incl. € 277,09</p>	<p>BRUSHLESS</p> <p>NOUVEAU</p>  <p>Coupe-bordure sans fil RTD 18 LTX BL 30 Poignée ronde / 0-6.500 tr/min. Référence € 149,00 601720850 TVA incl. € 180,29</p>	<p>BRUSHLESS</p> <p>NOUVEAU</p>  <p>Taille-haie HS 18 LTX 55 53 cm / 2 600 tr/min. Référence € 119,00 601718850 TVA incl. € 143,99</p>

► Plus de machines sans fil et de produits de jardinage sur metabo.com

Découvrez maintenant nos partenaires du CAS. 100 % de compatibles.



metabo

ROTHENBERGER

Collomix

steinel

PREBENA

MONTIPOWER

SCANGRIP

mafell

EISENBLÄTTER

EIBENSTOCK
Elektrowerkzeuge

ROKAMAT

haaga

JÖT

BAIER
Elektrowerkzeuge

ITH
Boiling Technology

Lamello

TRUMPF

starmix

fischer

BIRCHMEIER

edding

GESIPA

Pressfit

CEMBRE

SPWE

CEMO

Plus d'informations chez votre revendeur ou sur cordless-alliance-system.com

CAS Une batterie pour tout.

1 système – 26 marques – 280 machines
100 % de compatibilité avec la classe 18 V



Tout est compatible :

vous pouvez maintenant combiner facilement des machines, des batteries et des chargeurs de différents fabricants. Cela vous permet d'utiliser moins de batteries et de chargeurs, mais aussi d'économiser de l'argent, du temps et de préserver l'environnement.



Le plus important système sans fil multimarques



Compatibilité parfaite



Le plus grand choix d'utilisations



Économiser de l'argent



Gagner du temps



Préserver les ressources

metabo

ROTHENBERGER

Collomix

steinel

PREBENA

MONTIPOWER

SCANGRIP



mafell

EISENBLÄTTER

EIBENSTOCK
Elektrowerkzeuge

ROKAMAT

haaga
part of starmix

JÖST

BAIER
Elektro-
werkzeuge

ITH
Bolting Technology

Lamello

starmix

fischer

BIRCHMEIER

edding

GESIPA

Pressfit

CEMBRE

SPWE

GEMO



La batterie pour les sanitaires, le chauffage, la climatisation.

Que ce soit pour le démontage, l'installation, l'inspection ou la maintenance - grâce au CAS, vous pouvez effectuer tous les travaux avec une seule batterie. Et utiliser des machines de différentes marques !



ROTHENBERGER :
cintrer des tubes avec la cintreuse de tubes sans fil ROBEND 4000 E



SCANGRIP :
éclairer la zone de travail avec Nova 10 CAS



METABO :
adapter les matériaux avec la meuleuse d'angle sans fil CC 18 LTX BL



ROTHENBERGER :
découper les matériaux avec la scie à tubes sans fil PIPECUT mini



METABO :
démonter avec la scie sabre sans fil SSE 18 LTX BL



METABO :
fixer des modules sanitaires avec la visseuse à chocs sans fil SSW 18 LTX 400 BL



ROTHENBERGER :
inspecter des canalisations avec la caméra d'inspection sans fil ROCAM 4 Plus, 30 m



ROTHENBERGER :
serti des raccords métalliques avec la sertisseuse sans fil ROMAX Compact TT



GESIPA :
assembler des conduits d'aération avec la riveteuse sans fil iBird® Pro



STARMIX :
travailler sans poussière avec l'aspirateur sans fil Batrix M 36-18V



METABO :
fixer des modules sanitaires avec le marteau sans fil BH 18 LTX BL 16



TRUMPF :
assembler des conduits d'aération avec la sertisseuse TruTool TF 350



ROTHENBERGER :
éliminer les bouchons avec le déboucheur de canalisations sans fil ROSPIMATIC CL



TRUMPF :
découper des conduits d'aération avec la cisaille TruTool C250

**Votre batterie.
Votre métier.
Votre liberté.**

Tous les produits et plus d'informations sur www.cordless-alliance-system.com/fr

CAS

CORDLESS ALLIANCE SYSTEM

PICK+MIX 12V

Constituez l'équipement adapté à votre usage.



12V



1. Choisir un set de base ou une batterie et un chargeur



Sets de base	Prix TVA excl.	Prix TVA incl.
<p>Set de base 12 V 2 x 2,0 Ah 2 x batteries Li-Power 12 V/2,0 Ah 1 x chargeur SC 30 Référence 685300000</p>	€ 99,00	€ 119,79
<p>Set de base 12 V 2 x LiHD 4,0 Ah 2 x batteries LiHD 12 V/4,0 Ah 1 x chargeur ASC 55 Référence 685301000</p>	€ 160,00	€ 193,60

Batteries / chargeur	Prix TVA excl.	Prix TVA incl.
<p>12 V/Li-Power 2,0 Ah Référence 625406000</p>	€ 45,00	€ 54,45
<p>12 V/LiHD 4,0 Ah Référence 625349000</p>	€ 78,00	€ 94,38
<p>Chargeur ASC 55 Référence 627044000</p>	€ 55,00	€ 66,55

2. Choisir une machine

<p>BRUSHLESS</p> <p>Perceuse-visseuse PowerMaxx BS 12 BL 18 - 45 Nm / 1 650 tr/min. Référence 601038840</p> <p>€ 135,00 TVA incl. € 163,35</p>	<p>BRUSHLESS</p> <p>Perceuse-visseuse PowerMaxx BS 12 BL Q 18-45 Nm / 1 650 tr/min. Référence 601039840</p> <p>€ 155,00 TVA incl. € 187,55</p>	<p>BRUSHLESS</p> <p>Perceuse à percussion sans fil PowerMaxx SB 12 21 000 tr/min. / 17 - 40 Nm Référence 601076840</p> <p>€ 119,00 TVA incl. € 143,99</p>	<p>BRUSHLESS</p> <p>Perceuse à percussion sans fil PowerMaxx SB 12 BL 21 000 tr/min / 18 - 45 Nm Référence 601077840</p> <p>€ 149,00 TVA incl. € 180,29</p>
<p>BRUSHLESS</p> <p>Marteau perforateur sans fil PowerMaxx BH 12 BL 16 1,3 J / 5 250 tr/min. Référence 600207840</p> <p>€ 225,00 TVA incl. € 272,25</p>	<p>BRUSHLESS</p> <p>Visseuse à chocs sans fil PowerMaxx SSD 12 115 Nm / 0-2 500 tr/min. Référence 601114840</p> <p>€ 125,00 TVA incl. € 151,25</p>	<p>BRUSHLESS</p> <p>Visseuse à chocs sans fil PowerMaxx SSD 12 BL 140 Nm / 0-2 500 tr/min. Référence 601115840</p> <p>€ 159,00 TVA incl. € 192,39</p>	<p>BRUSHLESS</p> <p>Meuleuse d'angle PowerMaxx CC 12 BL Ø 76 mm / 20 000 tr/min. Référence 600348840</p> <p>€ 159,00 TVA incl. € 192,39</p>
<p>BRUSHLESS</p> <p>Scie sabre PowerMaxx SSE 12 BL 16 mm / 3 000 tr/min. Référence 602322840</p> <p>€ 229,00 TVA incl. € 277,09</p>	<p>NOUVEAU BRUSHLESS</p> <p>Ponceuse vibrante sans fil PowerMaxx SRA 12 BL 80 x 133 mm / 4 000 - 10 000 tr/min. Référence 602036840</p> <p>€ 199,00 TVA incl. € 240,79</p>	<p>NOUVEAU BRUSHLESS</p> <p>Ponceuse multifonctions sans fil PowerMaxx SMA 12 BL 100 x 150 mm / 4 000 - 10 000 tr/min. Référence 602037840</p> <p>€ 199,00 TVA incl. € 240,79</p>	<p>NOUVEAU BRUSHLESS</p> <p>Ponceuses excentriques sans fil PowerMaxx SXA 12-125 BL Ø 125 mm / 4 000 - 10 000 tr/min. Référence 602035840</p> <p>€ 199,00 TVA incl. € 240,79</p>
<p>Pistolet à mastic sans fil KPA 12 400 400 ml / 4 400 N Référence 601217850</p> <p>€ 299,00 TVA incl. € 361,79</p>	<p>Pistolet à mastic sans fil KPA 12 600 600 ml / 4 400 N Référence 601218850</p> <p>€ 299,00 TVA incl. € 361,79</p>	<p>Radio de chantier R 12-18 BT Référence 60077850</p> <p>€ 119,00 TVA incl. € 143,99</p>	<p>Radio de chantier R 12-18 DAB + BT Réception numérique DAB+ Référence 600778850</p> <p>€ 139,00 TVA incl. € 168,19</p>
<p>Adaptateur électrique sans fil PowerMaxx PA 12 LED-USB Référence 600298000</p> <p>€ 39,00 TVA incl. € 47,19</p>	<p>Lampe sans fil PowerMaxx ULA 12 LED 210 lm Référence 600788000</p> <p>€ 49,00 TVA incl. € 59,29</p>	<p>NOUVEAU</p> <p>Projecteurs de chantier sans fil BSA 12-18 LED 2000 2 000 lm / IP54 Référence 601504850</p> <p>€ 109,00 TVA incl. € 131,89</p>	<p>Sculpte-haie et cisaille à gazon sans fil PowerMaxx SGS 12 Q 20 cm / 11,5 cm Référence 601608840</p> <p>€ 109,00 TVA incl. € 131,89</p>

▶ Plus de machines sans fil sur metabo.com

**Maniable.
Léger.
Sans câble.**

BRUSHLESS



Guidage proche de la surface

grâce à la faible hauteur

Faible poids - seulement 1 kg

L'idéal pour les travaux de ponçage longs au-dessus de la tête

Protecteur amovible

protège les surfaces adjacentes et augmente la durée de vie du plateau abrasif

Pour petites surfaces



Passer en quelques secondes de la ponceuse vibrante à la ponceuse multifonctions

en changeant rapidement le plateau abrasif (PowerMaxx SRA 12 BL / PowerMaxx SMA 12 BL)



**Ponceuse vibrante sans fil 12 volts
PowerMaxx SRA 12 BL**

en set

Référence	602036840	602036920
Ø du plateau/ dimensions du plateau abrasif	80 x 133 mm	80 x 133 mm
Vitesse de rotation à vide	4.000 – 10.000 /min	4.000 – 10.000 /min
Ø du cercle d'oscillation	2 mm	2 mm
Poids (sans batterie)	1 kg	1 kg

Groupes de prix Full Service FS3	FS3	Prix du set
Prix TVA excl.	€ 199,00	€ 219,00
Prix TVA incl.	€ 240,79	€ 264,99

Équipement standard

sans batterie,
sans chargeur

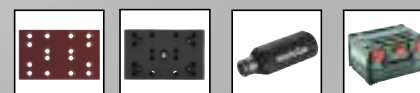

12V



Pour les coins et les bords



Pour les surfaces de haute qualité et un excellent résultat de ponçage

Ponceuse multifonctions sans fil 12 volts PowerMaxx SMA 12 BL

Référence	602037840
Ø du plateau/ dimensions du plateau abrasif	100 x 150 mm
Vitesse de rotation à vide	4.000 – 10.000 /min
Ø du cercle d'oscillation	2 mm
Poids (sans batterie)	1 kg

Groupe de prix Full Service	FS3
Prix TVA excl.	€ 199,00
Prix TVA incl.	€ 240,79

Équipement standard

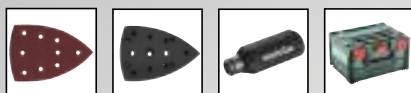

sans batterie,
sans chargeur

Ponceuse excentrique sans fil 12 volts PowerMaxx SXA 12-125 BL

Référence	602035840
Ø du plateau/ dimensions du plateau abrasif	125 mm
Vitesse de rotation à vide	4.000 – 10.000 /min
Ø du cercle d'oscillation	2 mm
Poids (sans batterie)	1 kg

Groupe de prix Full Service	FS3
Prix TVA excl.	€ 199,00
Prix TVA incl.	€ 240,79

Équipement standard



sans batterie,
sans chargeur

Puissance élevée. Sans entretien.

Les meuleuses d'angle parfaites pour les applications continues et difficiles.

3X BALAIS EN CARBONE
LIFETIME
SANS ENTRETIEN



WEV 19-125 Q M-Brush

Balais autorupteurs sans entretien

Durée de vie unique grâce à la technologie M-Brush en attente de brevet :

- Durée de vie trois fois plus longue des balais autorupteurs
- Suffisant pour toute la durée de vie d'une machine
- Travaux sans interruption pour l'entretien

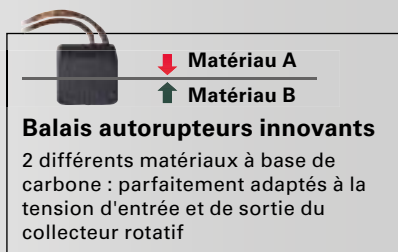
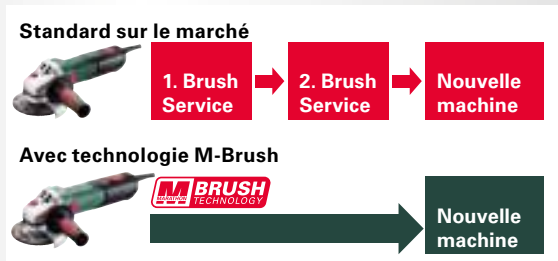

Une puissance de 1 900 watts pour les applications industrielles

Avec entraînement puissant et durée de vie plus élevée grâce au moteur Metabo Marathon avec refroidissement optimisé :

- Protection brevetée contre la poussière
- Jusqu'à 20 % de résistance à la surcharge en plus
- Jusqu'à 50 % de couple de rotation en plus

Protection supplémentaire contre la poussière

- Augmentation de la durée de vie grâce au filtre antipoussière compris dans l'équipement standard
- Particulièrement recommandé pour les abrasifs en céramique, par exemple les meules en fibres





Meuleuse d'angle de 1 900 watts

WE 19-125 Q M-Brush

WEV 19-125 Q M-Brush
avec réglage de la vitesse
de rotation

WEPBA 19-125 Q DS
M-Brush avec frein,
interrupteur homme-mort,
Autobalance

WEPBA 19-150 Q DS
M-Brush avec frein,
interrupteur homme-mort,
Autobalance

Référence	613105000	613108000	613114000	613117000
Ø de la meule	125 mm	125 mm	125 mm	150 mm
Vitesse de rotation à vide	11.000 /min	2.800 - 11.000 /min	11.000 /min	9.600 /min
Couple de rotation	4 Nm	4 Nm	4 Nm	4,5 Nm
Vibrations lors du ponçage de surfaces ¹	6 m/s ²	6 m/s ²	4 m/s ²	4,5 m/s ²
Poids (sans câble secteur)	2,5 kg	2,5 kg	2,7 kg	2,8 kg
Emballage	Carton	Carton	Carton	Carton
Groupe de prix Full Service	FS3	FS3	FS4	FS4
Prix TVA excl.	€ 229,00	€ 239,00	€ 269,00	€ 279,00
Prix TVA incl.	€ 277,09	€ 289,19	€ 325,49	€ 337,59

¹ Mesure des vibrations sur 3 axes selon la norme EN 60745-2-3

Puissance garantie pour toutes les applications.



Le moteur Metabo Marathon : résistance maximale à la surcharge et durée de vie maximale

- Avec protection brevetée contre la poussière
- Jusqu'à 50 % de couple de rotation en plus
- Jusqu'à 20 % de puissance utile en plus

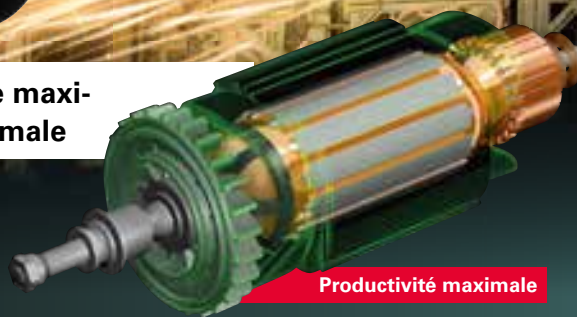

Productivité maximale

900 – 1.100 W Les outils maniables.

Travaux de tronçonnage et d'ébarbage faciles

Nettoyage et ébarbage

Ergonomie parfaite : plus petit diamètre de poignée de sa classe

- Design fin
- Diamètre de poignée de seulement 194 mm pour 1 100 watts



194 mm pour 1 100 W

	W 9-125 Quick	W 11-125 Quick	WP 11-125 Quick avec interrupteur homme-mort	WEV 11-125 Quick avec réglage de la vitesse de rotation
	600374000	603623000	603624000	603625000
Ø de la meule	125 mm	125 mm	125 mm	125 mm
Vitesse de rotation à vide	10.500 /min	11.000 /min	11.000 /min	2.800 – 10.500 /min
Couple de rotation	2,5 Nm	3,2 Nm	3,2 Nm	3 Nm
Vibrations lors du ponçage de surfaces**	6 m/s ²	5,8 m/s ²	5,8 m/s ²	6 m/s ²
Poids (sans câble secteur)	2,1 kg	2,3 kg	2,3 kg	2,1 kg
Groupe de prix Full Service	FS 3	FS 3	FS 3	FS 3
Prix TVA excl.	€ 139,00	€ 149,00	€ 159,00	€ 169,00
Prix TVA incl.	€ 168,19	€ 180,29	€ 192,39	€ 204,49

1.300 W Les outils polyvalents.

Travaux de tronçonnage et d'ébarbage
de difficulté moyenne

**Metabo M-Quick : changement de
meule sur simple pression d'un bouton**



- Sans outil
- De série

**Compatible avec tous
les accessoires**



	W 13-125 Quick	WA 13-125 Quick avec Autobalance	WPB 13-125 Quick avec frein et interrupteur homme-mort
	603627000	603630000	603631000
Ø de la meule	125 mm	125 mm	125 mm
Vitesse de rotation à vide	11.000 /min	11.000 /min	11.000 /min
Couple de rotation	3,4 Nm	3,4 Nm	3,4 Nm
Vibrations lors du ponçage de surfaces**	6 m/s ²	4 m/s ²	6 m/s ²
Poids (sans câble secteur)	2,4 kg	2,4 kg	2,6 kg
Groupe de prix Full Service	FS 3	FS 3	FS 3
Prix TVA excl.	€ 169,00	€ 189,00	€ 199,00
Prix TVA incl.	€ 204,49	€ 228,69	€ 240,79

1.500 W Un concentré de puissance.

Travaux de tronçonnage et d'ébarbage difficiles

**Entraînement
puissant**

	WE 15-125 Quick	WEV 15-125 Quick avec réglage de la vitesse de rotation	WEV 15-125 Quick HT avec réglage de la vitesse de rotation
	600448000	600468000	600562000
Ø de la meule	125 mm	125 mm	125 mm
Vitesse de rotation à vide	11.000 /min	2.800 – 11.000 /min	2.800 – 9.600 /min
Couple de rotation	3,5 Nm	3,5 Nm	4,2 Nm
Vibrations lors du ponçage de surfaces**	6 m/s ²	6 m/s ²	5 m/s ²
Poids (sans câble secteur)	2,5 kg	2,5 kg	2,5 kg
Groupe de prix Full Service	FS 3	FS 3	FS 3
Prix TVA excl.	€ 229,00	€ 239,00	€ 259,00
Prix TVA incl.	€ 277,09	€ 289,19	€ 313,39

Meuleuses d'angle pour la construction et rénovation

Meuleuse d'angle WQ 1100-125



2 disques diamantés universels OFFERT



Ø de la meule 125 mm
Puissance absorbée nominale 1100 W
Vitesse de rotation à vide 12000 /min
Couple de rotation 3.5 Nm

Groupe de prix Full Service FS2

Équipement standard



Référence 610035510

€ 129,00

TVA incl. € 156,09

Meuleuse d'angle WEQ 1400-125



2 disques diamantés universels OFFERT



Ø de la meule 125 mm
Puissance absorbée nominale 1400 W
Vitesse de rotation à vide 11500 /min
Couple de rotation 3.3 Nm

Groupe de prix Full Service FS2

Équipement standard



Prix de vente conseillé

€ 159,00 TVA excl.

PRIX ACTION

Référence 600347510

€ 149,00

TVA incl. € 180,29

Meuleuse d'angle WE 2200-230



2 disques diamantés universels OFFERT



Ø de la meule 230 mm
Puissance absorbée nominale 2200 W
Vitesse de rotation à vide 6600 /min
Couple de rotation 13.5 Nm

Équipement standard



Prix de vente conseillé

€ 209,00 TVA excl.

PRIX ACTION

Référence 691081000

€ 199,00

TVA incl. € 240,79

Combo set meuleuse d'angle WE 2200-230 + W 750-125



2 disques diamantés universels OFFERT



Équipement standard



Référence 685172510

€ 219,00

TVA incl. € 264,99

Meuleuse d'angle WE 2400-230



Ø de la meule **230 mm**
 Puissance absorbée nominale **2400 W**
 Vitesse de rotation à vide **6600 /min**
 Couple de rotation **14 Nm**

Prix de vente conseillé

~~€ 179,00~~ TVA excl.

PRIX ACTION

Référence 606484000

€ 169,00

TVA incl. € 204,49

Équipement standard



Meuleuse d'angle WE 24-230 MVT



**2 disques
 diamantés
 universels
 OFFERT**



Moteur Marathon Metabo avec protection brevetée contre la poussière pour une longévité élevée

Metabo VibraTech (MVT) : système d'amortissement intégré

Poignée principale rotative pour un maintien optimal

Ø de la meule **230 mm**
 Puissance absorbée nominale **2400 W**
 Vitesse de rotation à vide **6600 /min**
 Couple de rotation **17 Nm**

Équipement standard



Référence 690869000

€ 269,00

TVA incl. € 325,49

Rainureuse à béton de 1 900 watts à variateur électronique MFE 40

Jusqu'à 50% de gain de temps : fraisage sans arête des rainures murales avec une puissante rainureuse à béton et des meules de fraisage diamantées innovantes. Inutile de perdre son temps à supprimer les arêtes centrales. Convient aussi parfaitement aux coupes parallèles conventionnelles.



2 disques diamantés universels OFFERT



Puissance absorbée nominale **1.900 W**
 Ø de meule de tronçonnage **125 mm**
 Profondeur de coupe réglable **10 - 40 mm**
 Largeurs de rainure possibles **9 / 15,5 / 22 / 28,5 / 35 mm**
 Poids (sans câble secteur) **4,6 kg**

Groupe de prix Full Service **FS4**

Équipement standard



Prix de vente conseillé

~~€ 639,00~~ TVA excl.

PRIX ACTION

Référence 604040500

€ 599,00

TVA incl. € 724,79

Accessoires conseillés

Fraisage sans burinage

Meule de fraisage diamantée à 3 rangées « professional » UP
 Pour des arêtes de 30 mm de largeur. Idéal pour des matériaux de construction tendres comme l'Ytong, le Porothem, la brique rouge d'isolation. Ne convient pas pour le béton.



Référence 628299000

€ 219,00

TVA incl. € 264,99

Pour une utilisation polyvalente.



Accessoires conseillés



pour DS 125 M: meule
125 x 20 x 20 mm, 36 P,
corindon brun

Référence 629088000

€ 17,⁰⁰

TVA incl. € 20,57



pour DS 150 M : meule
150 x 20 x 20 mm, 80 J,
corindon raffiné

Référence 630638000

€ 28,⁰⁰

TVA incl. € 33,88

Machine robuste et compacte pour les travaux intensifs d'affûtage, de meulage et d'ébarbage

Pieds en caoutchouc amortisseurs de vibrations pour une parfaite stabilité

Grands pare-étincelles
pour protéger les yeux

Porte-pièces réglable sans outil



DS 150 M

Tourets à meuler

Puissance absorbée nominale
Meules (Ø x épaisseur x alésage)
Vitesse de rotation à vide
Couple de renversement
Dimensions
Poids

Groupe de prix Full Service

DS 125 M

200 W
125 x 20 x 20 mm
2.980 /min
1,1 Nm
310 x 175 x 220 mm
6,7 kg

FS1

Équipement standard



Référence 604125000

€ 109,⁰⁰

TVA incl. € 131,89

DS 150 M

370 W
150 x 20 x 20 mm
2.980 /min
1,5 Nm
330 x 200 x 240 mm
8,7 kg

FS1

Équipement standard

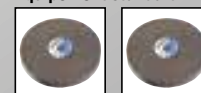

Référence 604150000

€ 129,⁰⁰

TVA incl. € 156,09

Les marteaux Metabo.



Fonctions possibles :



4 fonctions :

- Perçage à percussion
- Perçage à 2 vitesses
- Burinage



3 fonctions :

- Perçage à percussion
- Perçage
- Burinage



2 fonctions :

- Perçage à percussion
- Perçage



2 fonctions :

- Perçage à percussion
- Burinage



1 fonction :

- Burinage

	Référence	Perçage à percussion dans le béton (Ø mm) MAX	Perçage à percussion dans le béton (Ø mm) OPT	Burinage facile	Burinage difficile	Énergie de frappe par coup max. (EPTA)	Tension de la batterie / Puissance absorbée nominale	Mandrin de rechange	Système électronique constant	MVT antivibrations	Aspiration de la poussière	Aspiration de la poussière intégrée	
Marteaux multifonctions à 2 vitesses SDS-plus											plus		
	UHE 2660-2 Quick	600697	26 mm	16 mm	■	-	2,8 J	800 W	■	-	-	o	-
	UHEV 2860-2 Quick	600713	28 mm	18 mm	■	■	3,4 J	1100 W	■	■	-	o	-
Marteaux combinés SDS-plus											plus		
 	KHE 2245	601708	22 mm	12 mm	■	-	2,2 J	750 W	-	-	-	o	-
	KHE 2445	601709	24 mm	14 mm	■	-	2,4 J	800 W	-	-	-	o	-
	KHE 2645	601710	26 mm	16 mm	■	-	2,9 J	850 W	-	-	-	o	-
	KHE 2645 Q	601711	26 mm	16 mm	■	-	2,9 J	850 W	o	-	-	o	-
	KHE 2845	xxx	28 mm	18 mm	■	-	3,0 J	880 W	-	-	-	o	-
	KHE 2845 Q	xxx	28 mm	18 mm	■	-	3,0 J	880 W	o	-	-	o	-
	KHE 2660 Quick	600663	26 mm	16 mm	■	-	3,0 J	850 W	■	-	-	o	-
	KHE 2860 Quick	600878	28 mm	18 mm	■	-	3,2 J	880 W	■	-	-	o	-
	KHE 3250	600637	32 mm	20 mm	■	■	3,1 J	800 W	-	-	■	o	-
	KHE 3251	600659	32 mm	20 mm	■	■	3,1 J	800 W	■	-	■	o	-
Marteaux combinés SDS-max											max		
	KH 5-40	600763	40 mm	30 mm	■	■	7,1 J	1100 W	-	-	-	o	-
	KHE 5-40	600391	40 mm	30 mm	■	■	8,6 J	1100 W	-	■	■	o	-
	KHEV 5-40 BL	600765	40 mm	30 mm	■	■	8,7 J	1150 W	-	■	■	o	-
	KHEV 8-45 BL	600766	45 mm	35 mm	■	■	12,2 J	1500 W	-	■	■	o	-
	KHEV 11-52 BL	600767	52 mm	42 mm	■	■	18,8 J	1500 W	-	■	■	o	-
Marteaux burineurs SDS-max											max		
	MH 5	600147	-	-	■	■	7,1 J	1100 W	-	-	■	-	-
	MHE 5	600148	-	-	■	■	7,1J	1100 W	-	■	■	-	-
	MHEV 5 BL	600769	-	-	■	■	8,7J	1150 W	-	■	■	o	-
	MHEV 11 BL	600770	-	-	■	■	18,0J	1500 W	-	■	■	o	-

Application : ■ approprié ■■ bien approprié ■■■ optimale

Équipement : ● présent
○ accessoires en option

Compacts et robustes.



Réduction des vibrations

pour protéger la santé grâce au système d'amortissement Metabo VibraTech (MVT)

Commutateur verrouillable pour un burinage plus confortable en continu

Indicateur de service

Indique quand les balais autorupteurs doivent être remplacés (8 heures avant l'arrêt, uniquement MHE 5 / KHE 5-40)

Travail en toute sécurité

Débrayage mécanique de l'entraînement en cas de blocage du foret : débrayage de sécurité Metabo S-automatic (uniquement KHE 5-40)



Marteaux SDS-max



Pour le perçage à percussion et le burinage



Pour le burinage

Marteau combiné SDS-max KHE 5-40

Marteau burineur SDS-max MH 5 MHE 5

Référence	600391500	600147500	600148500
Énergie de frappe par coup max. (EPTA)	8,5 J	7,1 J	7,1 J
Cadence de frappe max.	3.000 /min	3.000 /min	3.000 /min
Cadence de frappe variable	■	-	■
Puissance absorbée nominale	1.100 W	1.100 Watt	1.100 Watt
Ø de perçage dans le béton avec forets marteaux	40 mm	-	-
Poids (sans câble secteur)	7,1 kg	5,6 kg	5,7 kg
Emballage	Coffret en plastique	Coffret en plastique	Coffret en plastique
Groupe de prix Full Service	FS4	FS4	FS4
Prix TVA excl.	€ 569,00	€ 379,00	€ 449,00
Prix TVA incl.	€ 688,49	€ 458,59	€ 543,29

Un foret ou un burin adapté à chaque application.

Metabo propose trois classes de qualité : des applications simples qui nécessitent un foret de qualité solide et robuste aux applications extrêmes durant lesquelles l'outil est fortement sollicité en passant par les applications aux exigences élevées.

Forets SDS-max

Pro 4 Premium

- Tête de perçage en carbure extrêmement robuste et agressive avec 4 lames
- Pointe de centrage de 90° pour une amorce de perçage précise
- Géométrie à 4 hélices pour un perçage sans vibration

Pro 4

- Pastille en carbure en forme de S extrêmement robuste et agressive
- Longévité constamment élevée
- Vitesse de perçage maximale

Classique

- 4 lames brasées sous vide et trempées pour une longue durée de vie
- Géométrie hélicoïdale en S à grand volume
- Bonne performance de perçage et bonne longévité

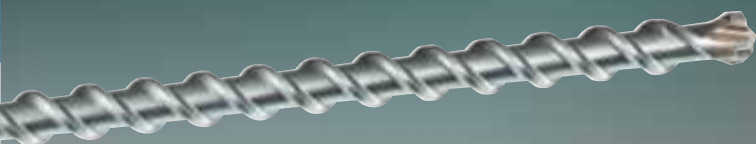

Forets trépan SDS-max

- 3 lames pour une résistance maximale aux armatures
- Avance de perçage rapide grâce aux 3 hélices à grand volume
- Ø de 45-80 mm / Longueur 550 mm ou 990 mm

55 x 990 mm

Référence 623378000

€ 259,⁰⁰

TVA incl. € 313,39



Set de burins SDS-max « professional »

5 pièces

Référence 630488000

€ 69,⁰⁰

TVA incl. € 83,49



Burins SDS-max

Professional premium

- Lames auto-affûteuses pour une capacité de démolition maximale
- Abrasion maximale grâce à la transmission plus efficace des frappes et aux lames supplémentaires
- Durée de vie maximale et travail productif

Professional

- Utilisation d'acier traité de qualité supérieure
- Procédures spéciales de traitement et de trempage avec possibilité de réaffûtage

Classique

- Outils trempés robustes avec des matériaux de qualité
- Bonne performance abrasive et bonne longévité

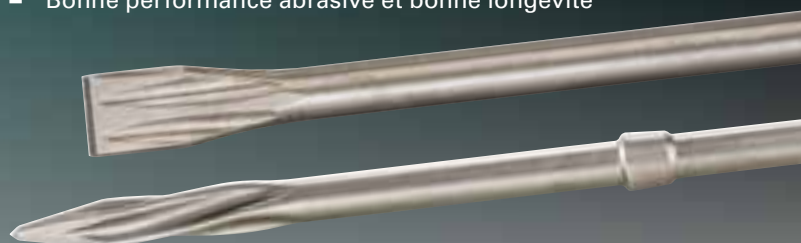

Jeu de burins SDS-max, « professional »

5 pièces

Référence 630489000

€ 59,⁰⁰

TVA incl. € 71,39



Set de forets/burins SDS-max SP, « classique »

7 pièces

Référence 623106000

€ 109,⁰⁰

TVA incl. € 131,89



Puissants et fiables

Nouveaux marteaux combinés SDS-Plus :
extrêmement durables.



Pour le perçage
à percussion, le perçage
et le burinage

Travail en toute sécurité

Débrayage mécanique de l'entraînement
en cas de blocage du foret grâce au
débrayage de sécurité Metabo S-automatic



KHE 2845 Q

Changement rapide du mandrin

Changement rapide et sans outil entre
le mandrin marteau SDS-plus et le mandrin
à serrage rapide pour percer dans le bois
et le métal grâce au système Metabo Quick
(KHE 2645 Quick, KHE 2845 Quick)

Commutateur verrouillable pour
un travail en continu plus confortable

Référence	601708500	601709500	601710500
Énergie de frappe par coup max. (EPTA)	2,2 J	2,4 J	2,9 J
Cadence de frappe max.	4.800 /min	4.800 /min	4.300 /min
Puissance absorbée nominale	750 W	800 W	850 W
Ø de perçage dans le béton avec forets marteaux	22 mm	24 mm	26 mm
Poids (sans câble secteur)	2,7 kg	2,8 kg	2,9 kg
Emballage	Coffret en plastique	Coffret en plastique	Coffret en plastique
Groupe de prix Full Service	FS2	FS2	FS2
Prix TVA excl.	€ 149,00	€ 159,00	€ 169,00
Prix TVA incl.	€ 180,29	€ 192,39	€ 204,49

Référence	601711500	601739500	601740500
Énergie de frappe par coup max. (EPTA)	2,9 J	3 J	3 J
Cadence de frappe max.	4.300 /min	4.400 /min	4.400 /min
Puissance absorbée nominale	850 W	880 W	880 W
Ø de perçage dans le béton avec forets marteaux	26 mm	28 mm	28 mm
Poids (sans câble secteur)	3,1 kg	2,9 kg	3,1 kg
Emballage	Coffret en plastique	Coffret en plastique	Coffret en plastique
Groupe de prix Full Service	FS3	FS3	FS3
Prix TVA excl.	€ 189,00	€ 189,00	€ 209,00
Prix TVA incl.	€ 228,69	€ 228,69	€ 252,89

Accessoires conseillés

Burin à carreaux SDS-plus 165 x 75 mm, « professional »

coudé

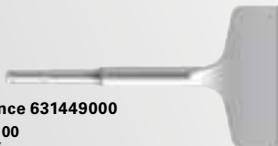

Référence 631449000

€ 25,00

TVA incl. € 30,25

Jeu de burins SDS-plus, « professional », 3 pièces



Référence 630478000

€ 32,00

TVA incl. € 38,72

Set de forets/burins SDS-plus SP, « classic » 17 pièces, dans un coffret en aluminium



Référence 628414000

€ 55,00

TVA incl. € 66,55

Jeu de forets SDS-plus Pro 4 Premium

7 pièces



Référence 626245000

€ 55,00

TVA incl. € 66,55

Graisse spéciale pour emmanchements d'outil

Diminue le frottement et l'usure



Référence 631800000

€ 5,65

TVA incl. € 6,84

Construction et rénovation

Perceuse à percussion électronique à deux vitesses 1.000 watts SBEV 1000-2



Puissance absorbée nominale **1.010 W**
 Puissance utile **540 W**
 Couple de rotation max. **40 / 14 Nm**
 Ø de perçage dans la maçonnerie **22 mm**

Prix de vente conseillé

~~€ 249,00~~ TVA excl.

PRIX ACTION

Référence 600783500

€ 219,00

TVA incl. € 264,99

Groupe de prix Full Service **FS4**

Équipement standard



Marteau multifonctions à variateur électronique SDS-plus UHE 2660-2 Quick



Set de 10 forets OFFERT



Énergie de frappe max. (EPTA) **2,8 J**
 Cadence de frappe max. **4.200 /min**
 Puissance absorbée **800 W**
 Ø de perçage dans le béton **26 mm**

Groupe de prix Full Service **FS4**

Équipement standard

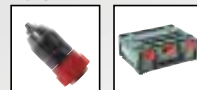

Référence 600697510

€ 259,00

TVA incl. € 313,39

Marteau multifonctions à variateur électronique SDS-plus UHEV 2860-2 Quick



Set de 10 forets OFFERT



Énergie de frappe max. (EPTA) **3,4 J**
 Cadence de frappe max. **4.500 /min**
 Puissance absorbée **1100 W**
 Ø de perçage dans le béton **28 mm**

Groupe de prix Full Service **FS4**

Équipement standard

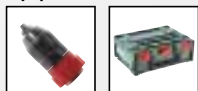

Référence 600713510

€ 299,00

TVA incl. € 361,79

Marteau combiné KH 5-40



Jeu de burins SDS-max OFFERT



Énergie de frappe max. par coup (EPTA) **8,5 J**
 Ø de perçage dans le béton avec forets marteaux **40 mm**
 Ø de perçage dans la maçonnerie avec couronnes de perçage **105 mm**
 Porte-outil **SDS-max**

Équipement standard



Prix de vente conseillé

~~€ 549,00~~ TVA excl.

PRIX ACTION

Référence 691057000

€ 499,00

TVA incl. € 603,79

Outil multifonctions MT 400 Quick



Puissance absorbée nominale **400 W**
 Vitesse d'oscillation en marche à vide **11.000 - 18.500 / min**
 Angle d'oscillation gauche/droite **1,6°**
 Plateau abrasif, dimension de coin à coin **93 mm**

Groupe de prix Full Service **FS3**

Équipement standard



Prix de vente conseillé
~~€ 249,00~~ TVA excl.

PRIX ACTION

Référence 601406500

€ 219,00

TVA incl. € 264,99

Scie sauteuse STE 100 Quick



20 lames de scie sauteuse offertes

Puissance absorbée nominale **710 W**
 Profondeur de coupe dans le bois **100 mm**
 Vitesse en marche à vide **1000 - 3100 /min**
 Poids sans câble **2 kg**

Groupe de prix Full Service **FS2**

Équipement standard



Prix de vente conseillé
~~€ 189,00~~ TVA excl.

PRIX ACTION

Référence 601100900

€ 169,00

TVA incl. € 204,49

Scie circulaire portative 1 500 watts KS 66 FS



Puissance absorbée nominale **1.500 Watt**
 Vitesse de rotation à vide **5.000 /min**
 Profondeur de coupe max. à 90° **66 mm**
 Ø de lame de scie x alésage **190 x 30 mm**

Groupe de prix Full Service **FS3**

Équipement standard



Référence 601066500

€ 259,00

TVA incl. € 313,39

Scie circulaire portative 2 000 watts KS 85 FS



Puissance absorbée nominale **2.000 W**
 Vitesse de rotation à vide **4.500 /min**
 Profondeur de coupe max. à 90° **85 mm**
 Ø de lame de scie x alésage **235 x 30 mm**

Groupe de prix Full Service **FS4**

Équipement standard

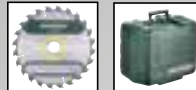

Référence 601085500

€ 369,00

TVA incl. € 446,49

Rail à onglets KFS 44 44 cm de long



PRIX ACTION

Référence 629016000

€ 149,00

TVA incl. € 180,29

Rail de guidage FS 160 dans une sacoche FST

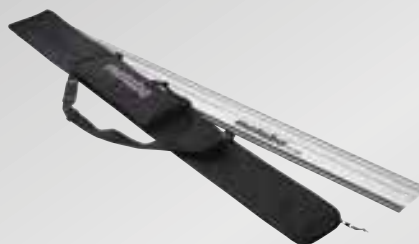

PRIX ACTION

Référence 629011700

€ 139,00

TVA incl. € 168,19

Finition

Scie à onglets KGS 254 M



+ **Lame au carbure 48 D GRATUIT**

Largeur de coupe 90°/45° **305 / 205 mm**
 Profondeur de coupe max. 90°/45° **92 / 47 mm**
 Puissance absorbée nominale S1 **1450 W**
 Puissance absorbée nominale S6 **1800 W**

Équipement standard



Référence 690828000

€ 439,00

TVA incl. € 531,19

Scie à onglets KGS 305 M



Largeur de coupe 90°/45° **305 / 205 mm**
 Profondeur de coupe max. 90°/45° **105 / 67 mm**

Équipement standard



Référence 619305000

€ 599,00

TVA incl. € 724,79

Socle pour scie à onglets KSU 251



Longueur totale :
127 cm – 250 cm

Supports de pièces à usiner escamotables avec roulettes et butée rabattable pour des coupes en série précises

PRIX ACTION

Référence 629005000

€ 219,00

TVA incl. € 264,99

Scie circulaire de table TS 254 M avec socle TSU

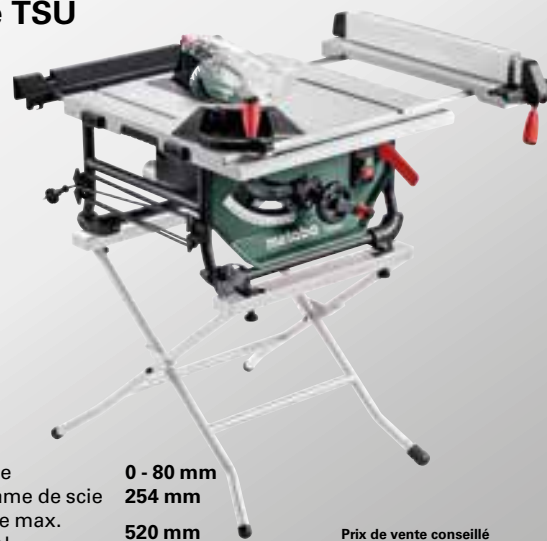

Hauteur de coupe **0 - 80 mm**
 Diamètre de la lame de scie **254 mm**
 Largeur de coupe max. avec guide latéral **520 mm**
 Plage d'inclinaison de la lame de scie **-1,5° - 46,5°**
 Vitesse de rotation **4.200 /min**
 Poids (sans câble) **24,4 kg**

Prix de vente conseillé
€ 549,00 TVA excl.

PRIX ACTION

Référence 691154000

€ 499,00

TVA incl. € 603,79

Équipement standard



**Scie circulaire de table
TKHS 315 C - 2.0 WNB**



Lame
au carbure 24 D
GRATUIT



Puissance absorbée nominale **2.000 W**
Profondeur de coupe max. 90° - 45° **85 mm - 60 mm**
Vitesses de rotation à vide **2.980/min.**
Lame de scie **315 x 30 mm**

Équipement standard



Référence 0193152023

€ 479,00

TVA incl. € 579,59

**Fraiseuse à bois LF 724 S
+ ponceuse FMS 200 Intec
+ 4 couteaux réversibles carbures
+ 10 feuilles abrasives auto-grippantes**



10 feuilles
abrasives
GRATUIT



4 couteaux
GRATUIT

Couple de rotation **2 Nm**
Outil de coupe cylindrique **80 mm**
Profondeur de fraisage axiale **0 - 0.3 mm**
Puissance absorbée nominale **710 W**
Vitesse de rotation à vide **10000 /min**

Équipement standard



Plateau abrasif **100 x 147 mm**
Vitesse d'oscillation en marche à vide **26000 /min**
Puissance absorbée nominale **200 W**

PRIX SET

Référence 690870000

€ 429,00

TVA incl. € 519,09

**Ponceuse multifonctions 200 watts
FMS 200 Intec**



Plateau abrasif **100 x 147 mm**
Vitesse d'oscillation en marche à vide **26000 /min**
Puissance absorbée nominale **200 W**

Option Full Service **FS1**

Équipement standard



Prix de vente conseillé

~~€ 115,00~~ TVA excl.

PRIX ACTION

Référence 600065500

€ 99,00

TVA incl. € 119,79

**Ponceuse vibrante 210 watts
SRE 3185**



Plateau abrasif **92 x 184 mm (1/3 Sheet)**
Vitesse d'oscillation en marche à vide **8800 - 22300 /min**
Puissance absorbée nominale **210 W**

Option Full Service **FS1**

Équipement standard



Référence 600442500

€ 149,00

TVA incl. € 180,29

Finition

Ponceuse excentrique 310 watts SXE 3150



Diamètre du plateau **150 mm**
Vitesse de rotation à vide **4000 - 12000 /min**
Puissance absorbée nominale **310 W**
Cercle d'oscillation **3 mm**

Option Full Service **FS2**

Équipement standard



Prix de vente conseillé
€ 179,00 TVA excl.

PRIX ACTION

Référence 600444500

€ 149,00

TVA incl. € 180,29

Ponceuse excentrique 350 watts SXE 450 Turbotec



Diamètre du plateau **150 mm**
Vitesse de rotation à vide **4200 - 11000 /min**
Puissance absorbée nominale **350 W**
Cercle d'oscillation **3 mm**

Option Full Service **FS4**

Équipement standard



Référence 600129700

€ 299,00

TVA incl. € 361,79

Ponceuse à bras 500 watts à variateur électronique LSV 5-225 Comfort



Diamètre du disque de ponçage **225 mm**
Vitesse de rotation à vide **1000 - 1650 /min**
Longueur possible de la machine **1,1 / 1,6 / 2,1 m**

Option Full Service **FS4**

Équipement standard



Référence 600136000

€ 899,00

TVA incl. € 1.087,79

COMBO SET LSV 5-225 Comfort + aspirateur ASR 35 L ACP + 25 feuilles abrasives auto-grippantes



GRATUIT



PRIX SET

Référence 690886000

€ 1.399,00

TVA incl. € 1.692,79

**Aspirateur
ASA 30 L PC Inox**



Prix de vente conseillé
€ 299,00 TVA excl.

PRIX ACTION

Référence 602015000

€ 279,00

TVA incl. € 337,59

Débit d'air max. **3.600 l/min**
Dépression **210 hPa (mbar)**
Volume du réservoir **30 l**
Option Full Service **FS4**

**Compresseur
POWER 180-5 W OF**



Puissance de remplissage **90 l/min**
Débit effectif (à une pression max. de 80 %) **75 l/min**
Pression max. **8 bar**
Puissance absorbée nominale **1.1 kW**
Taille de la cuve **5 l**

Référence 601531000

€ 219,00

TVA incl. € 264,99

**Aspirateur
ASR 35 L ACP**



Prix de vente conseillé
€ 679,00 TVA excl.

PRIX ACTION

Référence 602057000

€ 649,00

TVA incl. € 785,29

Débit d'air max. **4.380 l/min**
Dépression **248 hPa (mbar)**
Volume du réservoir **35 l**
Option Full Service **FS4**

**Compresseur
Basic 250-50 W OF**



**Sets d'outils à air comprimé
LPZ 4
GRATUIT**

Puissance de remplissage **120 l/min**
Débit effectif (à une pression max. de 80 %) **100 l/min**
Pression max. **8 bar**
Puissance absorbée nominale **1.5 kW**
Taille de la cuve **50 l**

Référence 690988000

€ 319,00

TVA incl. € 385,99

Service après-vente Metabo : simple, sûr, juste.



Les avantages

- ✓ Les réparations après la période de garantie et les réparations des pièces d'usure sont couvertes
- ✓ Réparations généralement effectuées en 48h
- ✓ 6 mois de garantie sur toute la machine, pas uniquement sur les pièces réparées

GRATUIT : garantie XXL de 3 ans sur toutes les machines



Metabo a confiance en la qualité de ses produits et offre donc une garantie XXL de 3 ans à la place de la garantie habituelle de 1 ou 2 ans - il suffit pour cela de s'enregistrer en ligne.

GRATUIT : 3 ans de garantie sur les batteries et les chargeurs



Qu'il s'agisse des batteries LiHD ou Li-Power de Metabo : nous octroyons gratuitement une garantie de 3 ans sur toutes les batteries et tous les chargeurs - sans limitation des cycles de recharge. Aucun enregistrement nécessaire.



L'application Metabo.

Enregistrer facilement chaque produit en le scannant. Souscrire à la garantie XXL et au Full Service en 2 étapes.

1. Scanner le code qui figure sur l'emballage de la machine
2. Ajouter la date d'achat - et c'est tout !

Télécharger l'application maintenant

Assurance complète pour des coûts parfaitement contrôlés.

Protection complète grâce à des forfaits calculés de manière juste : pendant 3 ans, tous les frais de réparation sont entièrement couverts, y compris en cas d'usure. Dans le cadre du Full Service, les machines sont réparées en priorité.







Les avantages

- ✓ 3 ans sans frais de réparation
- ✓ Réparations généralement effectuées en 24h
- ✓ Remplacement gratuites des pièces d'usure
- ✓ Service transport
- ✓ Assurance gratuite en cas de vol

Services forfaitaires : tellement simples - tellement justes

Le contrat Full Service est conclu au moment de l'achat de la machine Metabo. Les forfaits de service sont divisés en 4 catégories de prix calculées au plus juste.

Groupe de prix Full Service Référence	FS 1 144207090	FS 2 144207100	FS 3 144207110	FS 4 144207120
Machine	 par ex. sculpte-haie et cisaille à gazon sans fil SGS 18 LTX Q, ponceuse vibrante FMS 200 Intec	 par ex. scie circulaire KS 55 FS, perceuse BE 500-10	 par ex. meuleuse d'angle sans fil W 18 LTX 125 Quick, marteau perforateur KHE 2644	 par ex. taille-haie sans fil AHS 18-45 V, scie sauteuse STE 140 Plus
Coût par mois*	1,08 €*	1,64 €*	2,19 €*	2,75 €*
Coût unique pour 36 mois*	39,00 €*	59,00 €*	79,00 €*	99,00 €*

*Les prix mentionnés sont à titre indicatif et hors taxes bebat et recupel.

NOUVEAU : service-après vente sans papier pour des machines correctement enregistrées

Nous simplifions nos procédures pour les réparations. Plus besoin de joindre la facture ou les certificats.

Conditions :

- ✓ enregistrement XXL ou Full Service de la machine
- ✓ La facture est mise à disposition en ligne

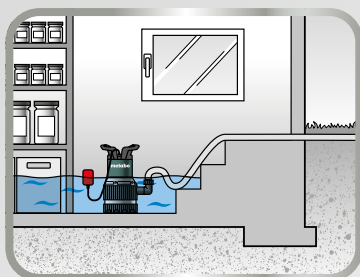

Pompes immergées pour eau sale



	TPS 14000 S Combi	TPS 16000 S Combi
Référence	0251400000	0251600000
Puissance du moteur	770 W	970 W
Débit max.	14.000 l/h	16.000 l/h
Hauteur de refoulement max. / pression	8,5 m / 0,85 bar	9,5 m / 0,95 bar
Granulométrie max. jusqu'à	20 mm	30 mm
Raccord de refoulement	1 1/2" IG	1 1/2" IG
Longueur de câble / profondeur d'immersion max.	10 m / 7 m	10 m / 7 m
TVA excl.	€ 229,00	€ 269,00
TVA incl.	€ 277,09	€ 325,49

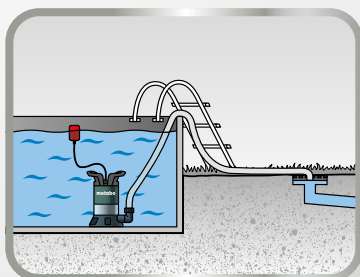

Pompes immergées pour eau claire



	TP 6600	TP 8000 S	TP 13000 S
Référence	0250660000	0250800000	0251300000
Puissance du moteur	250 W	350 W	550 W
Débit max.	6.600 l/h	8.000 l/h	13.000 l/h
Hauteur de refoulement max. / pression	6 m / 0,6 bar	7 m / 0,7 bar	9,5 m / 0,95 bar
Raccord de refoulement	1 1/4" IG	1 1/4" IG	1 1/4" IG
Longueur de câble / profondeur d'immersion max.	10 m / 5 m	10 m / 5 m	10 m / 5 m
TVA excl.	€ 119,00	€ 129,00	€ 229,00
TVA incl.	€ 143,99	€ 156,09	€ 277,09

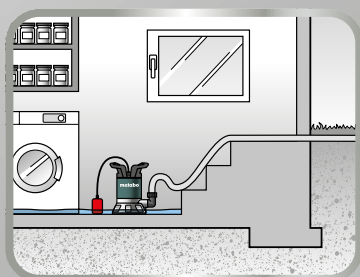

Pompes immergées à aspiration plate pour eau claire



	TPF 6600 SN	TPF 7000 S	TP 7500 SI	TP 12000 SI
Référence	0250660006	0250800002	0250750013	0251200009
Puissance du moteur	450 W	450 W	300 W	600 W
Débit max.	6.600 l/h	7.000 l/h	7.500 l/h	11.700 l/h
Hauteur de refoulement max.	6 m / 0,6 bar	6 m / 0,6 bar	6,5 m / 0,65 bar	9 m / 0,9 bar
Raccord de refoulement	1 1/4" IG	1 1/4" IG	1 1/4" AG	1 1/4" AG
Longueur de câble / profondeur d'immersion max.	10 m / 5 m	10 m / 5 m	10 m / 7 m	10 m / 7 m
TVA excl.	€ 209,00	€ 189,00	€ 179,00	€ 229,00
TVA incl.	€ 252,89	€ 228,69	€ 216,59	€ 277,09

Les spécialistes des gros travaux.

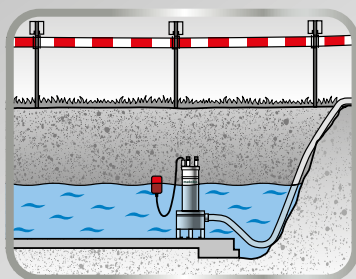

Pompes de chantier et pour eau sale



	DP 18-5 SA	DP 28-10 S Inox	SP 24-46 SG	SP 28-50 S Inox
Référence	604111000	604112000	604113000	604114000
Puissance du moteur	900 W	1.850 W	900 W	1.470 W
Débit max.	18.000 l/h	28.000 l/h	24.000 l/h	28.000 l/h
Hauteur de refoulement max. / pression	9,4 m / 0,94 bar	17 m / 1,7 bar	9 m / 0,9 bar	12 m / 1,2 bar
Granulométrie max. jusqu'à	5 mm	10 mm	46 mm	50 mm
Raccord de refoulement	1 1/2" IG	1 1/2" IG	2" IG	2" IG
Longueur de câble / profondeur d'immersion max.	10 m / 7 m	10 m / 7 m	10 m / 7 m	10 m / 7 m
TVA excl.	€ 659,00	€ 1.179,00	€ 839,00	€ 999,00
TVA incl.	€ 797,39	€ 1.426,59	€ 1.015,19	€ 1.208,79

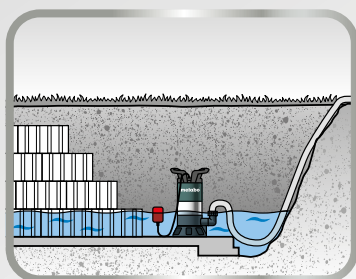

Pompes immergées pour eau sale



	PS 7500 S	PS 15000 S	PS 18000 SN
Référence	0250750000	0251500000	0251800000
Puissance du moteur	450 W	850 W	1.100 W
Débit max.	7.500 l/h	15.000 l/h	19.000 l/h
Hauteur de refoulement max. / pression	5 m / 0,5 bar	9,5 m / 0,95 bar	11 m / 1,1 bar
Granulométrie max. jusqu'à	30 mm	30 mm	35 mm
Raccord de refoulement	1 1/4" IG	1 1/4" IG	1 1/2" IG
Longueur de câble / profondeur d'immersion max.	10 m / 5 m	10 m / 5 m	10 m / 7 m
TVA excl.	€ 169,00	€ 289,00	€ 349,00
TVA incl.	€ 204,49	€ 349,69	€ 422,29

Robustesse et puissance.



Mise en service facile

Vis de remplissage/de vidange d'eau sans outil, pour protéger l'appareil en cas de gel.

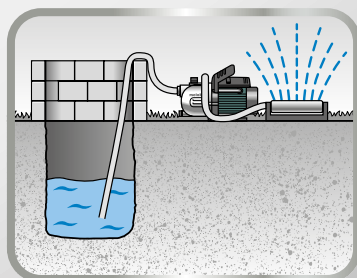

Pompes de jardin

Pour l'irrigation du jardin et le pompage des eaux souterraines
et pour le refoulement, le pompage et la circulation d'eau claire

Sans entretien

grâce au système d'étanchéité à anneau glissant de haute qualité

Protège la pompe et l'utilisateur

protection automatique contre le fonctionnement à sec
(Metabo Pump-Protection uniquement P 6000 Inox)



P 2000 G



P 3300 G



P 4000 G



P 4500 Inox



P 6000 Inox



















P 9000 G

	P 2000 G	P 3300 G	P 4000 G	P 4500 Inox	P 6000 Inox	P 9000 G
Référence	600962000	600963000	600964000	600965000	600966000	600967000
Puissance du moteur	450 W	900 W	1.100 W	1.300 W	1.300 W	1.900 W
Débit max.	2.000 l/h	3.300 l/h	4.000 l/h	4.500 l/h	6.000 l/h	9.000 l/h
Hauteur d'aspiration max.	8 m	8 m	8 m	8 m	8 m	9 m
Hauteur de refoulement max. / pression	30 m / 3 bar	45 m / 4,5 bar	46 m / 4,6 bar	48 m / 4,8 bar	55 m / 5,5 bar	51 m / 5,1 bar
Raccord d'aspiration / de refoulement	1" IG	1" IG	1" IG	1" IG	1" IG	1 1/4" IG / 1" IG
TVA excl.	€ 109,00	€ 129,00	€ 149,00	€ 199,00	€ 319,00	€ 369,00
TVA incl.	€ 131,89	€ 156,09	€ 180,29	€ 240,79	€ 385,99	€ 446,49

Aperçu des autonomies des batteries.

Quelle batterie pour quelle machine pour une autonomie maximale ?

Retrouvez tout dans cet aperçu machine, application, batterie et autonomie

Application	Machine	Accessoires	Batterie						
			Li-Power			LiHD			
			 2.0 Ah	 4.0 Ah	 5.2 Ah	 4.0 Ah	 5.5 Ah	 8.0 Ah	 10.0 Ah
Couper des haies		Taille-haies / Sculpte-haies							
	SGS 18 LTX Q	Lame pour haie	165 min	330 min	430 min	330 min	455 min	660 min	825 min
	AHS 18-55 V / AHS 18-65 V		33 min	65 min	85 min	65 min	89 min	130 min	163 min
	HS 18 LTX 45 / HS 18 LTX 55 / HS 18 LTX 65		48 min	96 min	125 min	96 min	132 min	192 min	240 min
	AHS 18-55 V / AHS 18-65 V		18 min	35 min	46 min	35 min	48 min	70 min	88 min
	HS 18 LTX 45 / HS 18 LTX 55 / HS 18 LTX 65		17 min	34 min	44 min	34 min	47 min	68 min	85 min
Feuilles mortes / élimination de la saleté		Souffleur de feuilles							
	LB 18 LTX BL		7 min	14 min	18 min	14 min	19 min	28 min	35 min
Pulvérisation		Pulvérisateur dorsal							
	RSG 18 LTX 15		4 h	8 h	10,5 h	8 h	11 h	16 h	20 h
Tonte		Tondeuse							
	RM 36-18 LTX BL 36		27 min	54 min	70 min	54 min	74 min	108 min	135 min
	RM 36-18 LTX BL 46		23 min	45 min	59 min	45 min	62 min	90 min	113 min
	RM 36-18 LTX BL 36		8 min	16 min	21 min	16 min	22 min	32 min	40 min
	RM 36-18 LTX BL 46		9 min	18 min	23 min	18 min	25 min	36 min	45 min
Tondre, couper les bordures et nettoyer		Sculpte-haie/cisaille à gazon							
	SGS 18 LTX Q	Lame pour gazon, barre télescopique	150 min	300 min	390 min	300 min	415 min	600 min	750 min
	Coupe-bordure / débroussailluse								
	RTD 18 LTX BL 30	Double bobine de fil	20 min	40 min	52 min	40 min	55 min	80 min	100 min
	FSD 36-18 LTX BL 40 / FSB 36-18 LTX BL 40		10 min	20 min	26 min	20 min	28 min	40 min	50 min
	FSD 36-18 LTX BL 40 / FSB 36-18 LTX BL 40	Bobine à double fil / lame pour gazon	24 min	47 min	61 min	47 min	65 min	94 min	118 min
	FSD 36-18 LTX BL 40 / FSB 36-18 LTX BL 40	Bobine à double fil / lame pour gazon	9 min / 12 min	18 min / 25 min	23 min / 32 min	18 min / 25 min	25 min / 34 min	36 min / 49 min	45 min / 62 min
	FSD 36-18 LTX BL 40 / FSB 36-18 LTX BL 40	Lame à taillis	16 min	32 min	41 min	32 min	43 min	63 min	79 min

Les autonomies indiquées peuvent varier en fonction de l'application, de la végétation à couper et du niveau de recharge de la batterie.

Batterie recommandée

LiHD La puissance n'a pas besoin de câble.

Les cellules performantes des batteries LiHD de Metabo fournissent suffisamment de puissance pour effectuer les travaux les plus difficiles sans câble. Grâce à la technologie LiHD, Metabo est le seul fabricant du monde qui couvre toute la gamme de puissances jusqu'à 3 200 watts.

Une puissance maximale disponible extrêmement longtemps - pour toutes les applications.



4.0 Ah



5.5 Ah



8.0 Ah



10.0 Ah



2.0 Ah

NOUVEAU



4.0 Ah

NOUVEAU



5.2 Ah

NOUVEAU



1 cm de moins

La nouvelle batterie Li-Power : plus compacte avec la même puissance.

Les nouvelles batteries Li-Power sont désormais 1 cm plus courtes et donc encore plus compactes que les modèles précédents tout en offrant la même puissance élevée. Grâce à la surface caoutchoutée sur le dessous, les batteries sont antidérapantes et stables.



100% compatible

avec toutes les machines et tous les chargeurs de Metabo et des partenaires CAS



Garantie de 3 ans sur les batterie et chargeurs

sans limitation des cycles de recharge

Sets de base

Set de base 2x Li-Power 2,0 Ah

Lader SC 30
Référence 685161000
€ 120,00
TVA incl. € 145,20



Set de base 2x LiHD 4,0 Ah

Lader ASC 55
Référence 685163000
€ 219,00
TVA incl. € 264,99



Set de base 2x Li-Power 5,2 Ah

Lader ASC 145
Référence 685051000
€ 239,00
TVA incl. € 289,19



Set de base 2x LiHD 10,0 Ah

Lader ASC 145
metaBOX 215
Référence 685142000
€ 399,00
TVA incl. € 482,79



OFFRE SPECIALE

Set de base 4x LiHD 10,0 Ah
Lader ASC 145 DUO
metaBOX 215
Référence 685200000



PRIX DU SET

€ 699,00

TVA incl. € 845,79

Glacière sans fil 18 volts
KB 18 BL
avec fonction de maintien au chaud
Référence 600791850

Puissant et silencieux



Pulvérisation facile et sans fil.



18 V

Souffleur de feuilles sans fil 18 volts LB 18 LTX BL



BRUSHLESS

Débit d'air max. **650 m³/h**
 Vitesse de l'air max. **150 km/h**
 Niveau de puissance acoustique **89 dB (A)**
 Poids (sans batterie) **2,1 kg**

Full Service **FS2**

Sans batterie, ni chargeur
 Référence 601607850

€ 159,00

TVA incl. € 192,39

Met / Avec



Accessoire conseillé

Sangle d'épaule



Art. 628427000

€ 7,90

TVA incl. € 9,56



Réglage en continu de la pression utile
 Dosage du produit à pulvériser précis et adapté à l'application.

Pulvérisateur dorsal sans fil 18 volts RSG 18 LTX 15



Volume de remplissage
 Pression utile
 Débit
 Poids (sans batterie)

Full Service

15 l
1-3 bar
0,3-1,9 l/min
4 kg

FS 4



Sans batterie, ni chargeur
 Art. 602038850

€ 399,00

TVA incl. € 482,79

Full Service **FS 1 : € 39,00 FS 2 : € 59,00 FS 3 : € 79,00 FS 4 : € 99,00**

Les prix mentionnés sont à titre indicatif et hors taxes bebat et recupel.

Rapides. Sûrs. Puissants.



Taille-haies



	HS 45	HS 55	HS 65
Référence	620016000	620017000	620018000
Puissance absorbée nominale	450 W	450 W	450 W
Diamètre de coupe	18 mm	18 mm	18 mm
Longueur de coupe	45 cm	55 cm	65 cm
Poids (sans câble)	3,4 kg	3,6 kg	3,8 kg
Full Service	FS 1	FS 1	FS2
TVA excl.	€ 145,00	€ 155,00	€ 165,00
TVA incl.	€ 175,45	€ 187,55	€ 199,65



	HS 8745	HS 8755	HS 8765	HS 8855	HS 8865	HS 8875
Référence	608745000	608755000	608765000	608855000	608865000	608875000
Puissance absorbée nominale	560 W	560 W	560 W	660 W	660 W	660 W
Diamètre de coupe	20 mm	20 mm	20 mm	26 mm	26 mm	26 mm
Longueur de coupe	45 cm	55 cm	65 cm	55 cm	65 cm	75 cm
Poids (sans câble)	3,8 kg	3,9 kg	4,0 kg	4,1 kg	4,2 kg	4,4 kg
Réducteur bi-étagé				x	x	x
Full Service	FS 3	FS 3	FS 3	FS 4	FS 4	FS 4
TVA excl.	€ 179,00	€ 189,00	€ 199,00	€ 229,00	€ 239,00	€ 249,00
TVA incl.	€ 216,59	€ 228,69	€ 240,79	€ 277,09	€ 289,19	€ 301,29

1 machine - 2 applications

Taille-buissons pour des coupes précises sur des haies et des arbustes

Cisaille à gazon pour des bordures nettes

Taille-buissons et cisaille à gazon sans fil

Vitesse de coupe en marche à vide	2.300 /min
Poids (sans batterie)	0,8 kg
Avec lame pour haie	
Longueur de coupe	20 cm
Diamètre de coupe	8 mm
Avec lame pour gazon	
Largeur de coupe	11,5 cm



12V 18V



18 V

	SGS 18 LTX Q	SGS 18 LTX Q
Référence	601609850	601609840
Sans batterie, ni chargeur	x	x
Li-Ion (12 V/2.0 Ah)		
Chargeur SC 30		
Emballage	Dans un carton	metaBOX 145 L
Full Service	FS 1	FS 1
TVA excl.	€ 99,00	€ 119,00
TVA incl.	€ 119,79	€ 143,99

ACTION

12 V

	PowerMaxx SGS 12 Q set
Référence	601608500
Li-Ion (12 V/2.0 Ah)	x
Chargeur SC 30	x
Emballage	Mallette souple
Full Service	FS 1
TVA excl.	€ 149,00
TVA incl.	€ 180,29

Accessoires conseillés

Lame pour gazon 11,5 cm



Référence 628424000
€ 19,00
TVA incl. € 22,99

Lame pour haie 20 cm



Référence 628425000
€ 25,00
TVA incl. € 30,25

Telescoopstang

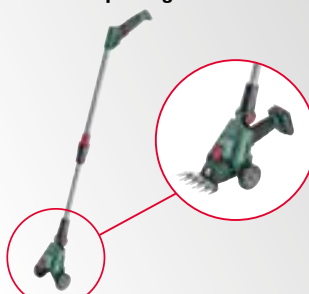

Référence 628426000
€ 49,00
TVA incl. € 59,29



Travail en toute sécurité
Barre télescopique solide pour la coupe précise des bordures sans se faire mal au dos.

Légèreté. Puissance. Sécurité.



18 V

Taille-haies sans fil 18 volts

Longueur de coupe
Diamètre de coupe
Vitesse de coupe en marche à vide
Poids (sans batterie)

AHS 18-55 V
53 cm
18 mm
2.700 /min
3,3 kg

AHS 18-65 V
63 cm
18 mm
2.700 /min
3,4 kg

Full Service

FS 4

FS 4

Sans batterie, ni chargeur
Référence 600463850

€ 209,⁰⁰

TVA incl. € 252,89

Sans batterie, ni chargeur
Référence 600467850

€ 229,⁰⁰

TVA incl. € 277,09



Lames durables

Lames avec géométrie spéciale pour une usure faible et donc une longévité 200 % plus élevée.



Efficacité maximale

Réducteur bi-étagé pour une capacité de coupe particulièrement élevée.

Accessoires conseillés

Huile d'entretien biodégradable (1 L)



Référence 630474000

€ 19,⁵⁰

TVA incl. € 23,60

Spray d'entretien biodégradable (300 ml)



Référence 630475000

€ 8,⁵⁰

TVA incl. € 10,29

Poids plumes pour des coupes nettes.

18V

NOUVEAU



Pour tailler les haies et les arbustes sans se fatiguer

Coupes nettes
grâce aux lames découpées au laser et affûtées aux diamants

Protection de l'utilisateur élevée
grâce à l'interrupteur de sécurité supplémentaire et à l'arrêt rapide de la lame (en 0,08 sec.)

► **Nous recommandons la batterie Li-Power 2,0 Ah. 48 minutes d'autonomie lors de la coupe des bordures**

Taille-haies sans fil 18 volts



	HS 18 LTX 45	HS 18 LTX 55	HS 18 LTX 55	HS 18 LTX 65
Référence	601717850	601718850	601718500	601719850
Longueur de coupe	43 cm	53 cm	53 cm	63 cm
Nombre de coupes	2.600/min	2.600 /min	2.600 /min	2.600 /min
Épaisseur de coupe max.	19 mm	19 mm	19 mm	19 mm
Poids (sans batterie)	2 kg	2,2 kg	2,2 kg	2,3 kg
Sans batterie, ni chargeur	x	x	2 x batteries Li-Power 2,0 Ah, chargeur SC 30	x
Groupe de prix Full Service	FS2	FS2	FS2	FS2
Prix TVA excl.	€ 109,00	€ 119,00	€ 219,00	€ 129,00
Prix TVA incl.	€ 131,88	€ 143,99	€ 264,99	€ 156,09



Travail agréable

grâce à l'équilibrage parfait et au faible poids (seulement 2 kg).



Capacité de coupe élevée

Forme spéciale en goutte des dents des lames : les branches n'échappent pas aux lames pendant la coupe.



Confortables

Utilisation à deux mains dans toutes les situations grâce au long bouton-poussoir et à l'interrupteur à l'intérieur de la poignée en arceau.

Tondre et couper les bordures autour de la maison.

18 V

NOUVEAU



Léger et compact

Transport facile et stockage peu encombrant grâce au système à raccord rapide.



Changement de fil rapide

Changement de fil Metabo Quick : rapide et sans outil, sans devoir retirer ou ouvrir la bobine.



Bride de protection

Distanceur pliable pour assurer le respect de la distance par rapport aux arbres, aux arbustes ou à d'autres obstacles



Coupe-bordure sans fil 18 volts RTD 18 LTX BL 30

BRUSHLESS

CAS CORDLESS ALLIANCE SYSTEM

Type de poignée	Poignée ronde
Ø du rayon de coupe	30 cm
Ø du fil	2 mm
Vitesse de rotation à vide	0-6.500 /min
Poids (sans batterie)	3,4 kg

Groupe de prix Full Service FS2

Équipement standard



Sans batterie, ni chargeur
Référence 601720850

€ 149,00

TVA incl. € 180,29

Pour les petits à moyennes surfaces : rayon de coupe 30 cm

Idéal pour nettoyer et couper les bordures des pelouses

Réglage facile du fil
en tapotant brièvement la tête de bobine pendant le travail

Réglage en continu de la vitesse
pour un travail flexible

► Nous recommandons la batterie Li-Power 5,2 Ah.

52 minutes d'autonomie lors de la coupe des bordures

Accessoires conseillés

Fil de rechange 30 m Ø 2 mm, en forme de spirale



Référence 628423000
€ 5,00
TVA incl. € 6,05

Sangle d'épaule



Référence 628423000
€ 7,90
TVA incl. € 9,56

Les experts des herbes sauvages et des broussailles

45 autonomie min.

Poignée ronde : pour les surfaces moyennes

Guidon asymétrique : pour de grandes surfaces

Débroussailleuse sans fil 2 x 18 volts



BRUSHLESS

Tap & Go

Réglage facile du fil en tapotant rapidement la tête de la bobine durant le travail

Type de poignée
Diamètre du cercle de coupe
Diamètre de fil
Vitesse de rotation à vide
Poids (sans batterie)

FSD 36-18 LTX BL 40
Poignée ronde
40 cm
2 mm
0-6.000 / min
3,5 kg



Full Service

FS 4

FSB 36-18 LTX BL 40
Poignée à deux mains
40 cm
2 mm
0-6.000 / min
3,9 kg



FS 4

Avec



Sans batterie, ni chargeur
Référence 601610850

€ 279,00

TVA incl. € 337,59

Avec



Sans batterie, ni chargeur
Référence 601611850

€ 309,00

TVA incl. € 373,89

Accessoires conseillés

Sangle dorsale



Référence 628428000
€ 26,00
TVA incl. € 31,46

Adaptateur de lame



Référence 628434000
€ 7,90
TVA incl. € 9,56

Tap & Go bobine de recharge



Référence 628429000
€ 19,00
TVA incl. € 22,99

Fil de rechange
30 m Ø 2 mm



Référence 628430000
€ 4,50
TVA incl. € 5,45

Lame à taillis à 3 ailettes



Référence 628432000
€ 17,00
TVA incl. € 20,57

Lame pour gazon à 4 ailettes



Référence 628433000
€ 16,00
TVA incl. € 19,36

2 en 1 : tonte avec sac collecteur et mulching.

Surfaces jusqu'à
350 m²



Réglage facile de la hauteur de coupe sur 5 niveaux

Capacité de coupe élevée et longue autonomie par charge de batterie grâce au moteur Brushless puissant

Légère et maniable : facile à manœuvrer grâce au deck en plastique léger

Tondeuse sans fil 2 x 18 volts
RM 36-18 LTX BL 36
(2x 5.2 Ah)

NOUVEAU

BRUSHLESS



Largeur de coupe	36 cm
Hauteur de coupe de-à	20-70 mm
Volume du sac collecteur	45 l
Poids (sans batterie)	12,6 kg

Groupe de prix Full Service FS4

Équipement standard

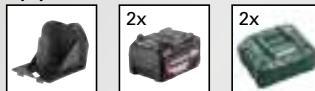

Référence 601606650

€ 439,00

TVA incl. € 531,19

Accessoire conseillé

Faucille 36 cm



Référence 628422000
€ 14,00
TVA incl. € 16,94

avec lame de mulching,
sans batterie,
sans chargeur
Référence 601716850

€ 229,00

TVA incl. € 277,09



Tonte près des bords

Coupe nette et près des bords grâce à la faucille de haute qualité et aux peignes à gazon intégrés.



2 en 1

L'herbe tondu est collectée dans le sac collecteur flexible ou immédiatement rejetée sur le terrain pour le mulching.



Compacte

Transport facile et rangement compact grâce aux poignées de transport et à l'anse à fixation rapide à double repli.

3 en 1 :
tonte, ramassage,
mulching.

Surfaces jusqu'à
800 m²



Réglage facile de la hauteur de coupe sur 7 niveaux

Capacité de coupe élevée et longue autonomie par charge de batterie grâce au moteur Brushless puissant

Autonomie maximale grâce à l'adaptation automatique de la puissance du moteur à la hauteur de l'herbe

► **Nous recommandons la batterie LiHD 10,0 Ah.**

45 minutes d'autonomie pour l'herbe haute

Tondeuse sans fil 2 x 18 volts
RM 36-18 LTX BL 46
(2x 5,2 Ah)

BRUSHLESS



Largeur de coupe	46 cm
Hauteur de coupe de-à	25-80 mm
Volume du sac collecteur	55 l
Poids (sans batterie)	24,5 kg

Groupe de prix Full Service FS4

Équipement standard

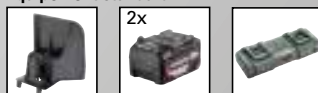

Référence 601606650

€ 659,⁰⁰

TVA incl. € 797,39

Accessoire conseillé

Faucille 46 cm



Référence 628435000

€ 16,⁵⁰

TVA incl. € 19,97

avec lame de mulching, sans batterie, sans chargeur
 Référence 601606850

€ 439,⁰⁰

TVA incl. € 531,19



Mulching

Retirer le sac collecteur et installer la lame de mulching. L'herbe coupée est finement hachée et répandue sur le gazon pour servir d'engrais.



Ramassage

Le sac collecteur permet de ramasser facilement l'herbe coupée et de la jeter.



Dimensions compactes

Transport facile et rangement compact grâce à la poignée de transport et à l'anse qui se replie deux fois.

La gamme d'outils de jardinage de Metabo.

Les outils de jardinage Metabo ne sont pas seulement utiles pour l'aménagement de jardins et d'espaces extérieurs, pour l'entretien des espaces verts, des parcs et des terrains de sport. Ils conviennent également parfaitement pour les travaux autour de la maison.

Entretien du gazon

à partir de la page 4



Entretien des arbres et des arbustes

à partir de la page 8



Nettoyage

Page 12



Divers

Page 12



Arrosage et drainage

à partir de la page 15



La batterie pour le jardin et les travaux.

En tant que leader de la technologie sans fil, nous avons toujours cherché à atteindre notre objectif du «chantier sans câble». Une liberté maximale lors du vissage, du perçage, du sciage, du ponçage et du tronçonnage. Désormais aussi pour le jardin. **Une batterie pour toutes les applications. Une batterie pour 26 marques.**

- ✓ Pour la construction et la rénovation
- ✓ Pour le travail du métal et l'industrie
- ✓ Pour l'aménagement de jardins et d'espaces extérieurs
- ✓ Pour les travaux autour de la maison

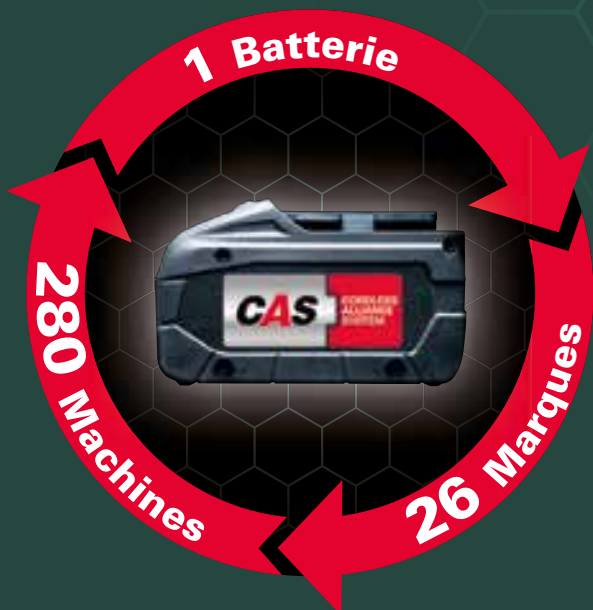

100% compatibles

Liberté sans fil - multimarques !
Combinez facilement des machines, des batteries et des chargeurs de différents fabricants.

metabo®

SPECIALS JARDIN

Prix valables jusqu'au 31/08/2022

La batterie pour le jardin ...

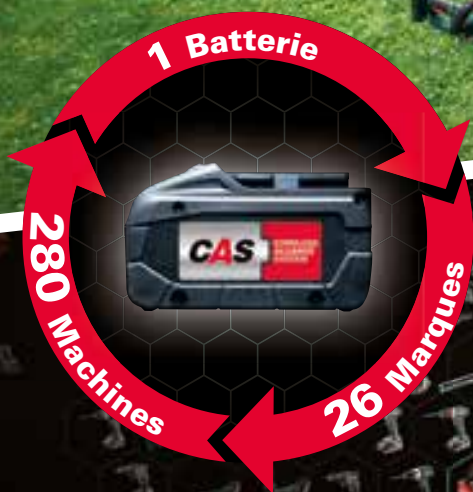

... et les travaux